

# GERDA®

PRODUCENT DRZWI KLASY PREMIUM



## DRZWI DO MIESZKAŃ

STAR | PREMIUM | COMFORT | ENJOY

<b>INFORMACJE O FIRMIE</b>	<b>3</b>
<b>NOWOŚCI W OFERCIE</b>	<b>4</b>
<b>PAKIET ELITE (BUDOWA PANELOWA DRZWI)</b>	<b>5</b>
<b>KOMFORT I BEZPIECZEŃSTWO</b>	<b>6</b>
<b>TEDEE POWERED BY GERDA</b>	<b>7</b>
<b>DRZWI GERDA STAR 60</b>	<b>10-13</b>
<b>DRZWI GERDA PREMIUM 60</b>	<b>14-17</b>
<b>DRZWI GERDA COMFORT 60</b>	<b>18-21</b>
<b>DRZWI GERDA ENJOY</b>	<b>22-25</b>
<b>PORTALE I OPASKI DRZWIOWE</b>	<b>26</b>
<b>OBEJMY STALOWE</b>	<b>29</b>
<b>AKCESORIA I OSPRZĘT</b>	<b>30</b>
<b>KOLORYSTYKA DRZWI</b>	<b>34</b>
<b>WYMIARY DRZWI I OŚCIEŻNIC</b>	<b>38</b>
<b>INSPIRACJE</b>	<b>48-50</b>

**PRODUKTY Z GWARANCJĄ JAKOŚCI MARKI****GERDA®**

Stworzyliśmy produkty, które stały się już kultowe i na trwałe wpisały się w codzienność milionów Polaków. GERDA kojarzy się z bezpieczeństwem, niezawodnością i poczuciem komfortu. Dokładamy wszelkich starań aby cały czas rozwijać i udoskonalać nasze produkty.

**POLSKI PRODUCENT Z TRADYCYJĄ I DOŚWIADCZENIEM****35 LAT  
GERDA®**

GERDA to polski producent drzwi, zamków, okuć i bram segmentowych. Firma od ponad 30 lat jest doceniana przez partnerów, montażystów i użytkowników. Projektujemy i tworzymy z pasją! W ręce klientów oddajemy produkty nowoczesne, trwałe i niezawodne. Warto nam zaufać!

**PRODUKTY, KTÓRE ZNA CAŁA POLSKA****DRZWI****OKUCIA****BRAMY**

# NOWOŚCI W OFERCIE

# GERDA®

W STANDARDZIE DAJEMY WIĘCEJ NIŻ INNI

ZESPÓŁ INŻYNIERÓW I KONSTRUKTORÓW Z MYŚLĄ O NASZYCH KLIENTACH CAŁY CZAS PRACUJE NAD ZMIANAMI, KTÓRE WPŁYWAJĄ NA BEZPIECZEŃSTWO I KOMFORT UŻYTKOWANIA

## REGULOWANY ZAWIAS 3D

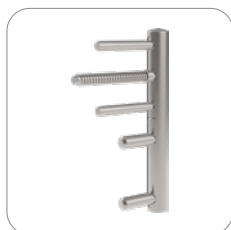

Nowe zawiasy z regulacją w 3 płaszczyznach, to teraz standard w linii COMFORT 60 i PREMIUM 60. Takie rozwiązanie zapewnia bardzo wygodną i szybką regulację drzwi bez konieczności demontowania skrzydła z ościeżnicy.

## REGULOWANY ZACZEP ZAPADKI KLAMKI



Regulowany zaczep zapadki jest oferowany we wszystkich drzwiach z oferty mieszkaniowej. Umożliwia płynną regulację docisku skrzydła do uszczelek. Dzięki takiemu rozwiązaniu zawsze możemy łatwo dopasować docisk (zmniejszyć lub zwiększyć docisk do uszczelki).

## ULEPSZONY PAKIET AKUSTYCZNY

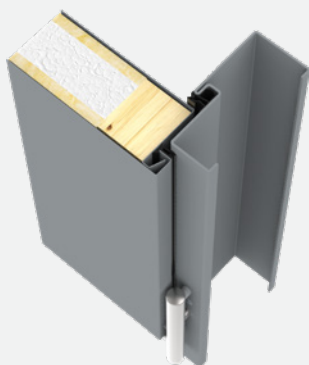

Zastosowanie innowacyjnych uszczelek w skrzydłach i ościeżnicach tworzących jedną płaszczyznę, zapewnia bardzo dobre właściwości akustyczne. Hałas z klatki nie przenika do wewnątrz mieszkania.



## ZAMKI PREMIUM W STANDARDZIE

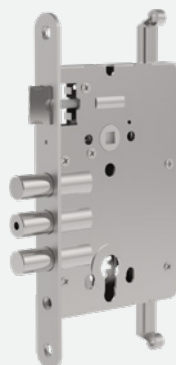

Wszystkie drzwi do mieszkań zostały wyposażone w zamki PREMIUM, w których zastosowano wzmocnione o 30% rygły o bezpiecznej konstrukcji. Zastosowano również unikalne na rynku wzmocnienie wewnętrzne rygły z hartowanej stali.



## DUŻY WYBÓR SZYLDÓW I KLAMEK

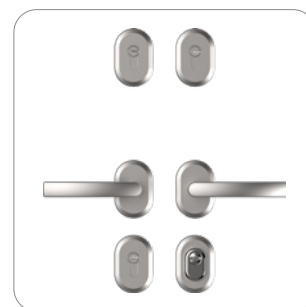
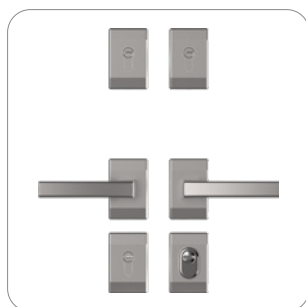

Możliwość indywidualizacji wyglądu drzwi dzięki bogatej ofercie szyldów owalnych, podłużnych i dzielonych w serii COMFORT i PREMIUM.

DRZWI TYPU PANELOWEGO MAJĄ SKRZYDŁO O KONSTRUKCJI WIELOWARSTWOWEJ ZE STALOWYM KORPUSEM SKRZYNKOWYM I WYMIENNYMI Z OBU STRON OKŁADZINAMI

### BUDOWA PANELOWA

Drzwi panelowe doskonale sprawdzają się jako drzwi do mieszkania i można nadawać im zróżnicowany charakter wizualny. Panele mocuje się do stalowego korpusu, a ich zastosowanie zapewnia dodatkową wytrzymałość i usztywnienie skrzydła. Na życzenie Klienta panele od strony zewnętrznej i wewnętrznej mogą różnić się kolorem. Przemysłany sposób mocowania paneli do korpusu pozwala na łatwy ich demontaż i wymianę w przypadku uszkodzenia lub zmiany aranżacji, bez konieczności kosztownej wymiany całych drzwi.



**ZDEMONTUJ  
DOTYCHCZASOWY  
PANEL**



**WYBIERZ  
KOLOR  
Z PAKIETU ELITE**



**CIESZ SIĘ NOWYM  
WYGLĄDEM  
DRZWI**

# KOMFORT I BEZPIECZEŃSTWO

# GERDA®

CO WARTO WIEDZIEĆ O DRZWIACH **GERDA®**



## ANTYWŁAMANIOWOŚĆ

Wszystkie nasze drzwi są konstrukcyjnie wzmocnione, z rozwiązaniami utrudniającymi ich sforsowanie. Mają również antywłamaniowe wkładki, z których słynie firma GERDA. Jednak aby parametry antywłamaniowe zostały potwierdzone, drzwi muszą przejść specjalistyczne testy i badania na klasę RC2, RC3 i RC4, które są zakończone uzyskaniem odpowiedniego certyfikatu. Drzwi GERDA posiadają takie certyfikaty oraz atesty, można je w każdej chwili pobrać ze strony [www.gerda.pl](http://www.gerda.pl). Oferowane przez firmę GERDA drzwi do mieszkań możemy kupić w klasie RC2, RC3 i RC4 (szczegółowe objaśnienia na dole strony).



## DOSKONAŁY KOMFORT AKUSTYCZNY

Przy zakupie drzwi konieczne trzeba zadbać o komfort akustyczny, aby jak najmniej dźwięków z zewnątrz dobiegało do naszego mieszkania. Współczynnik izolacyjności akustycznej  $R_w$  wyrażany jest w dB (decybelach). Im większa wartość współczynnika  $R_w$ , tym lepsza izolacyjność akustyczna drzwi. Nasze drzwi do mieszkań posiadają bardzo dobre współczynniki izolacyjności akustycznej (od 30 do nawet 47 dB). Jeżeli z zewnątrz będzie dobiegał dźwięk o natężeniu 80 dB (odpowiada to głośnej muzyce) zostanie on zredukowany od 30 do 47 dB, nawet do wartości 30 dB, czyli do poziomu cichej rozmowy.





## OCHRONA PRZECIWPOŻAROWA

W swojej ofercie drzwi do mieszkań firmy GERDA możemy wybrać również pakiet przeciwpożarowy (dostępny w serii PREMIUM 60). Drzwi przeciwpożarowe mają za zadanie powstrzymać rozprzestrzenianie się ognia i dymu. Produkty o wspomnianych właściwościach oznacza się symbolem EI (kryterium szczelności ogniowej - E oraz izolacyjności ogniowej - I). GERDA oferuje drzwi o parametrach EI30, EI45 i EI60, oznacza to ochronę przez 30, 45 i 60 minut. Właściciel takich drzwi ma gwarancję, że płomień przez ten czas nie przejdą na drugą stronę drzwi a dodatkowo temperatura drzwi nie spowoduje przeniesienia pożaru. Klasa dymoszczelności to S200.

## KLASY ANTYWŁAMANIOWOŚCI

### KLASA RC2

-  SZCZYPCE
-  KLIN
-  MŁOTEK

### KLASA RC3

-  STALOWY ŁOM
-  KLIN
-  MŁOTEK
-  MECHANICZNA WIERTARKA

### KLASA RC4

-  CIĘŻKI MŁOTEK
-  SIEKIERA
-  PRZECINAK
-  DŁUTO
-  WIERTARKA



### OTWIERAJ DRZWI SMARTFONEM

Otwieraj i zamykaj drzwi oraz sprawdzaj status zamka z dowolnego miejsca na świecie. Dzięki funkcji automatycznego otwierania nie musisz wyjmować smartfona z kieszeni czy torebki. Zamek sam wykryje Twoją obecność i wpuści Cię do domu. W analogiczny sposób możesz korzystać z funkcji samozamykania.

### WYDAJNY AKUMULATOR

Inżynierowie Gerdy przy współpracy z Instytutem Badawczym z Korei Południowej opracowali dedykowany i bardzo wydajny akumulator o niewielkich rozmiarach. Bateria zapewnia mechanizmowi prąd na pół roku pracy. Gdy jednak zajdzie potrzeba ładowania, zamek sam Cię o tym poinformuje, baterię naładujesz w jedną noc.

### GWARANCJA BEZPIECZEŃSTWA

Mechanizm napędzający zamek, to innowacyjna i opatentowana konstrukcja opracowana przez inżynierów Gerdy. Oprogramowanie stworzyli eksperci IoT z firmy tedee. Dzięki intuicyjnej aplikacji możesz monitorować kto i kiedy zamykał lub otwierał drzwi oraz przyznawać zdalnie wirtualne klucze.

### ZESTAW

### CENA\*

TEDEE LOCK + TEDEE BRIDGE + WKŁADKI W KLASIE 6

1650 ZŁ



#### WKŁADKA W KLASIE 6, W ZESTAWIE

- ✓ ANTYWŁAMANIOWA WKŁADKA BĘBENKOWA. NOWA KONSTRUKCJA WKŁADKI Z ZABEZPIECZENIEM PRZED OTWARIEM METODĄ „BUMPINGU”, SKUTECZNYMI ROZWIĄZANAMI CHRONIĄCYMI PRZED ROZWIERCENIEM.

#### ZAMONTUJ ZAMEK TEDEE

- ✓ WSUŃ ZAMEK NA WKŁADKĘ GERDA, DOPASUJ POZYCJĘ ZAMKA I ZAMOCUJ JEDNYM WKRĘTEM. TA CZYNNOŚĆ NIE ZAJMIE WIĘCEJ NIŻ 2 MINUTY. SPRAWDŹ CZY PO PRZEKRĘCENIU GAŁKI WYSUWAJĄ SIĘ RYGLE.

#### ZAINSTALUJ APLIKACJĘ NA SMARTFONIE

- ✓ POBIERZ APLIKACJĘ TEDEE Z APPLE STORE LUB GOOGLE PLAY. ZAREJESTRUJ SIĘ I WŁĄCZ BLUETOOTH, USŁUGĘ LOKALIZACJI I DOSTĘP DO INTERNETU. DODAJ ZAMEK I WPROWADŹ KOD AKTYWACYJNY.

#### PODŁĄCZ BRIDGE

- ✓ ZNAJDŹ WOLNE GNIAZDKO ZASILANIA, KTÓRE ZNAJDUJE SIĘ NAJBLIŻEJ ZAMKA TEDEE I PODŁĄCZ DO NIEGO BRIDGE. POZWOLI CI TO NA PEŁNĄ KONTROLĘ ZAMKA PRZEZ INTERNET, BEZ ZNACZENIA GDZIE SIĘ ZNAJDUJESZ.

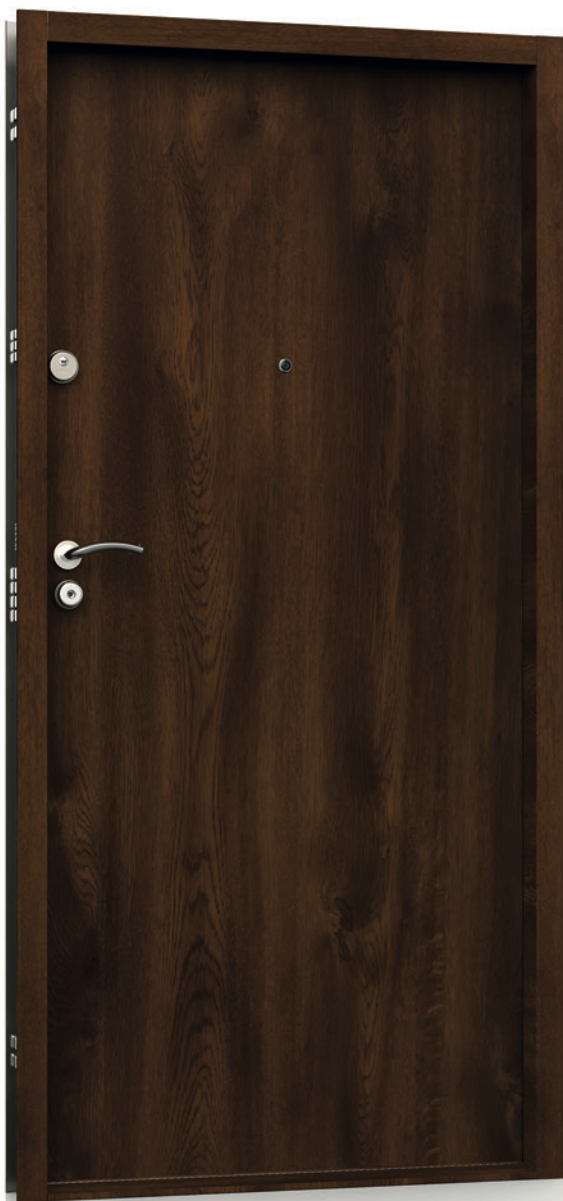

**STAR 60**

- RC** KLASA ANTYWŁAMANIOWOŚCI RC4
- mm** GRUBOŚĆ SKRZYDŁA 60 / 70\* mm
- dB** WSPÓŁCZYNNIK IZOLACJI AKUSTYCZNEJ 43 / 47\* dB
- Panelowa** BUDOWA PANELOWA ELITE\*



**PREMIUM 60**

- RC** KLASA ANTYWŁAMANIOWOŚCI RC2 / RC3\* / RC4\*
- mm** GRUBOŚĆ SKRZYDŁA 60 / 70\* mm
- dB** WSPÓŁCZYNNIK IZOLACJI AKUSTYCZNEJ 42 dB
- Ognioodporna** KLASA ODPORNOŚCI OGNIOWEJ\* EI30 / EI45 / EI60 I DYMOZCZELNOŚCI\* S<sub>200</sub>
- Panelowa** BUDOWA PANELOWA ELITE\*





### COMFORT 60



KLASA ANTYWŁAMANIOWOŚCI RC2 / RC3\*



GRUBOŚĆ SKRZYDŁA 60 mm



WSPÓŁCZYNNIK IZOLACJI AKUSTYCZNEJ 30 / 33\* dB



### ENJOY



KLASA ANTYWŁAMANIOWOŚCI RC1N



GRUBOŚĆ SKRZYDŁA 46 mm



WSPÓŁCZYNNIK IZOLACJI AKUSTYCZNEJ 32 dB



## CHARAKTERYSTYKA

	KLASA ANTYWŁAMANIOWOŚCI	<b>RC4</b>
	GRUBOŚĆ SKRZYDŁA / Z PAKIETEM ELITE*	<b>60 / 70* mm</b>
	WSPÓŁCZYNNIK IZOLACJI AKUSTYCZNEJ / Z PAKIETEM ELITE*	<b>43 / 47* dB</b>
	WYPEŁNIENIE	<b>PIANA POLIURETANOWA + PAKIET WYGŁUSZAJĄCY</b>
	ROZMIARY DRZWI	<b>80N, 80, 90N, 90E, 100E*</b>

RC4

od 3790 zł

Cena netto obejmuje skrzydło, próg, ościeżnicę, klamki z wkładkami w klasie 6 (zamek główny) i klasie 5 (zamek dodatkowy).



**UNIKATOWY KLUCZ RURKOWY**

Opatentowana wkładka RIM6000 z kluczem rurkowym o ponad 4 miliardach kombinacji kodu.

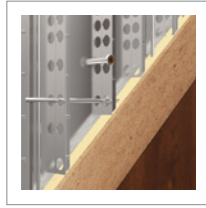

**WYPEŁNIENIE**

Bezfreonowa piana poliuretanowa wraz z płytą dźwiękochłonną zapewniającą doskonałe parametry akustyczne.



**KRATOWNICA**

Kratownica z pogrubionych ceowników stalowych i prętów hartowanych w stalowym korpusie skrzydła drzwi.



**WIZJER**

W standardzie wizjer szerokąkątny o bardzo dobrych parametrach optycznych.

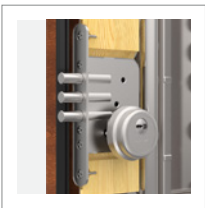

**ZAMEK DODATKOWY**

Zamek dodatkowy w klasie 6 z wkładką w klasie 5 lub 6.



**ZAMEK GŁÓWNY 14 PUNKTÓW RYGLOWANIA**

Unikatowy zamek główny w klasie 7, z 11 ruchomymi i pogrubionymi ryglami.



**ZAMKI POMOCNICZE**

Pomocnicze zamki górny i dolny sterowane z zamka głównego.



**3 ZAWIASY TRÓJDZIELNE**

Wzmocnione zawiasy trójdzienne z blokadą demontażu i estetycznymi osłonkami.



**3 RUCHOME RYGLE**

Wzmocnione rygle poziome strony zawiasowej sterowane z zamka głównego.



**3 STAŁE BOLCE**

Stałe bolce przeciwwyważeniowe w metalowych wspornikach.

**DOSTĘPNE OŚCIEŻNICE**



**FA**

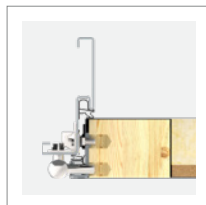

**FT**

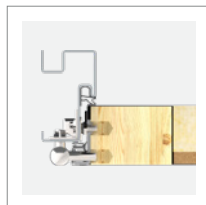

**FA PORTAL** do montażu portalu lub obejmy stalowej

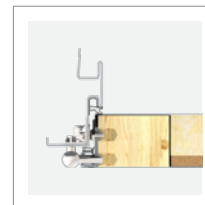

**FT PORTAL** do montażu portalu lub obejmy stalowej



**SZTYWNY ŁAŃCUCH\***

\* DOPLATA, CENY NETTO

WZÓR PŁASKI W00



**W00 PŁASKIE**

WZORY SKRZYDEŁ Z INSERTAMI INOX\*



**TML TOKIO 1**  
INSERT

**TMM TOKIO 2**  
INSERT

KOLORY DRZWI (W TYM PANELE, LISTWY I OŚCIEŻNICE PAKIETU ELITE\*)

<b>ORZECH ALPEJSKI</b> FRR	<b>ORZECH BRAZYLIJSKI</b> FRB	<b>JASNY ORZECH</b> FRP	<b>ZŁOTY DĄB</b> FDE	<b>WINCHESTER</b> FDW	<b>JASNY WENGE</b> FEJ
<b>BIELONY WENGE</b> FBJ	<b>BIAŁY</b> FSB	<b>STALOWOSZARY</b> FKZ	<b>ANTRACYT</b> FKG	<b>CIEMNY ANTRACYT</b> FKF	<b>CZARNY</b> FKC
					<b>DĄB TURNER</b> FDT

KOLORY DODATKOWE PANELI PAKIETU ELITE\*

<b>KRZEM</b> FKL TYLKO WZÓR PŁASKI	<b>MARMUR</b> FKA TYLKO WZÓR PŁASKI	<b>HEMATYT</b> FDF TYLKO WZÓR PŁASKI	<b>KWARC</b> FKH TYLKO WZÓR PŁASKI	<b>WENGE</b> FEE
--	---	--	--	---------------------

KOLORY DODATKOWE LISTEW I OŚCIEŻNIC PAKIETU ELITE\*

<b>SZARY</b> FKT	<b>CIEMNY BRĄZ</b> FKX	<b>WENGE</b> FEE
---------------------	---------------------------	---------------------

<b>ROZMIAR</b>	80N	80	90N	90E	100E*
<b>MODEL</b>	STAR 60				
<b>W00 PŁASKIE</b>	3 790 ZŁ				

WYPOSAŻENIE STANDARDOWE RC4

SKRZYDŁO STAR 60 (43 dB)	WIZJER SZEROKOKĄTNY
OŚCIEŻNICA Z USZCZELKĄ	KLAMKI TECHNO
ZAWIASY TRÓJDZIELNE Z OSŁONKAMI W KOLORZE OKUĆ	WKŁADKA GŁÓWNA W KLASIE 6
PRÓG LAMINOWANY Z USZCZELKĄ WYSOKOŚĆ 19 LUB 32 mm	WKŁADKA ZAMKA DODATKOWEGO W KLASIE 5
KOMPLET OKUĆ Z OCHRONĄ WKŁADEK	

DOPLĄTY

ROZMIAR 100E	<b>350 ZŁ</b>	WIZJER ELEKTRONICZNY 2,4"	<b>135 ZŁ</b>
DRZWI DWUKOLOROWE	<b>500 ZŁ</b>	WIZJER ELEKTRONICZNY 4,3"	<b>370 ZŁ</b>
SKRACANIE DRZWI (20, 30, 40, 50, 60, 70 mm)	<b>230 ZŁ</b>	PRÓG INOX Z USZCZELKĄ 19 LUB 32 mm	<b>50 ZŁ</b>
PAKIET ELITE – WYMIENNE PANELE PŁASKIE	<b>650 ZŁ</b>	PRÓG NORWESKI DREWNIANY Z USZCZELKĄ WYSOKOŚĆ 19 mm	<b>50 ZŁ</b>
PAKIET ELITE – WYMIENNE PANELE Z WZOREM	<b>850 ZŁ</b>	PRÓG NORWESKI DREWNIANY Z PŁETWĄ ALUMINIOWĄ I USZCZELKĄ WYSOKOŚĆ 28 mm	<b>80 ZŁ</b>
WZÓR JEDNOSTRONNY TML TOKIO 1 INSERT, TMM TOKIO 2 INSERT	<b>325 ZŁ</b>	PRÓG NORWESKI DREWNIANY Z PŁETWĄ DREWNIANĄ I USZCZELKĄ WYSOKOŚĆ 35 mm <sup>1</sup>	<b>80 ZŁ</b>
WZÓR DWUSTRONNY TML TOKIO 1 INSERT, TMM TOKIO 2 INSERT	<b>500 ZŁ</b>	SZTYWNY ŁAŃCUCH (BEZ PAKIETU ELITE) <sup>1,2</sup>	<b>270 ZŁ</b>
KLAMKA-GAŁKA	<b>55 ZŁ</b>	ZESTAW TEDEE	<b>1650 ZŁ</b>
WKŁADKA ZAMKA DODATKOWEGO W KLASIE 6	<b>110 ZŁ</b>		

<sup>1</sup>Dla ościeżnic wydłużonych o 6 mm z systemem montażu DPO

<sup>2</sup>Dla ościeżnic z systemem montażu DPO (dyblowanie przez ościeżnice) drzwi metalowe

WZORY SKRZYDEŁ  
Z PAKIETEM ELITE\*

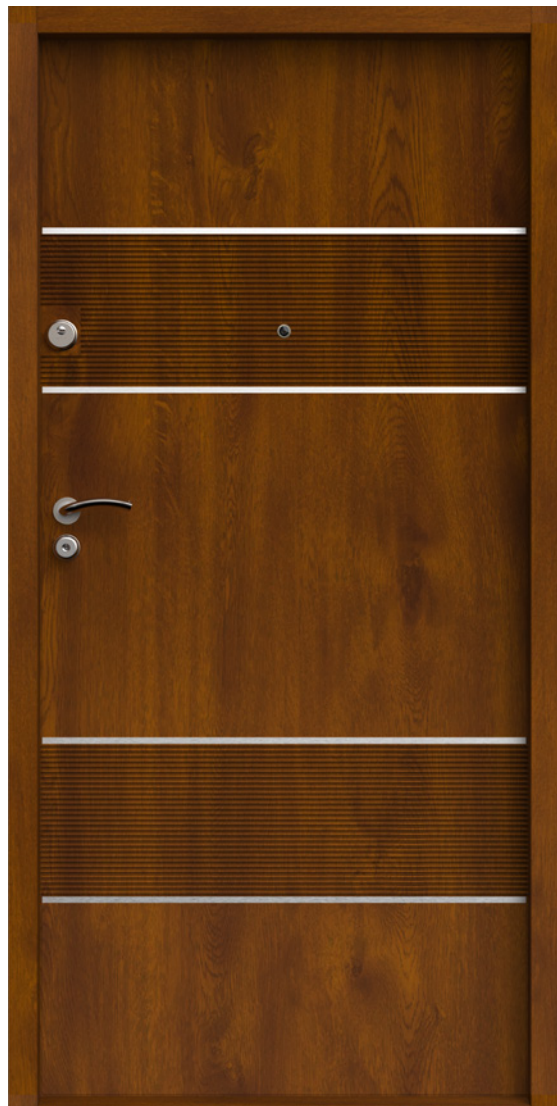

**RHH** pakiet ELITE



**R00 PŁASKIE** pakiet ELITE



**RLF** pakiet ELITE



**VA3** pakiet ELITE



**VA4** pakiet ELITE

**OKUCIA**

**RC4**

**RIM 6000  
TECHNO**



KOLOR OKUĆ  
DWUKOLOROWY

**NIKIEL SATYNOWY**



**CHROM  
BŁYSZCZĄCY**

1 sztywny łączuch  
(bez pakietu ELITE)\*

**OŚCIEŻNICE**

**FA**



**FT**



**PROGI**

**LAMINOWANY**



Z USZCZELKĄ  
WYSOKOŚĆ 19 mm

**W CENIE**

**INOX\***

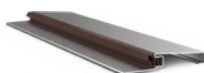

Z USZCZELKĄ  
WYSOKOŚĆ 19 mm

**\* DOPŁATA 50 ZŁ**

**LAMINOWANY / INOX\***

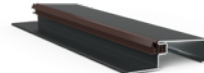

Z USZCZELKĄ  
WYSOKOŚĆ 32 mm

**W CENIE / \* DOPŁATA 50 ZŁ**

**NORWESKI DREWNIANY\***  
(brązowy, jasnobrązowy, jasny)

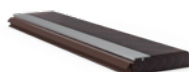

Z USZCZELKĄ  
WYSOKOŚĆ 19 mm

**\* DOPŁATA 50 ZŁ**

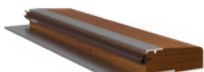

Z PŁETWĄ ALUMINIOWĄ  
I USZCZELKĄ  
WYSOKOŚĆ 28 mm

**\* DOPŁATA 80 ZŁ**

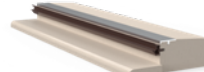







Z PŁETWĄ DREWNIANĄ  
I USZCZELKĄ  
WYSOKOŚĆ 35 mm

**\* DOPŁATA 80 ZŁ**



## CHARAKTERYSTYKA

	KLASA ANTYWŁAMANIOWOŚCI	<b>RC2 / RC3* / RC4*</b>
	GRUBOŚĆ SKRZYDŁA / Z PAKIEM ELITE*	<b>60 / 70* mm</b>
	WSPÓŁCZYNNIK IZOLACJI AKUSTYCZNEJ	<b>42 dB</b>
	WYPEŁNIENIE	<b>SPECJALNY PAKIET WYGŁUSZAJĄCY</b>
	KLASA ODPORNOŚCI OGNIOWEJ (P.POŻ)*	<b>EI30<sup>AB</sup> / EI45<sup>B</sup> / EI60<sup>A</sup></b>
	KLASA DYMOSZCZELNOŚCI*	<b>S200 (W SKRZYDŁACH EI30D<sup>AB</sup> / EI45D<sup>B</sup> / EI60D<sup>A</sup>)</b>
	ROZMIARY DRZWI	<b>80N, 80, 90N, 90Z, 100E<sup>C*</sup></b>

A. EI30 I EI60 DOSTĘPNE W KLASIE RC2 I RC3\*  
B. EI30 I EI45 DOSTĘPNE W KLASIE RC4\*  
C. ROZMIAR 100E NIEDOSTĘPNY W KLASIE EI60\*

RC2 / RC3\* / RC4\*

od 2490 zł

Cena netto obejmuje skrzydło, próg, ościeżnicę, klamki z wkładkami w klasie 5.

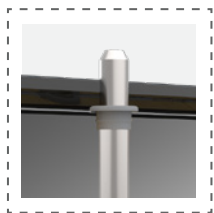

**PIONOWY RYGIEL\***

Antywłamaniowy rygiel pionowy sterowany z zamka głównego. Dostępny w pakiecie RC3.

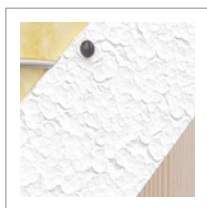

**WYPEŁNIENIE**

Specjalne wypełnienie zapewniające dobry komfort akustyczny.



**PRĘTY HARTOWANE\***

Specjalnie opracowana konstrukcja pogrubionego, hartowanego pręta stalowego chroniącego przed włamaniem. Dostępne w klasie RC3 i RC4.



**EI30D\* / EI45D\* / EI60D\***

Drzwi PREMIUM 60 oferowane są również z pakietem przeciwpożarowym i w klasie dymoszczelności S<sub>200</sub>.

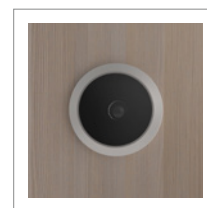

**WIZJER**

W standardzie wizjer szerokokątny o bardzo dobrych parametrach optycznych.



**ZAMEK DODATKOWY**

Zamek dodatkowy górny z wkładką antywłamaniową w klasie 5 lub 6.



**ZAMEK GŁÓWNY**

Zamek główny w klasie 7 ze wzmocnioną konstrukcją rygli z wkładką antywłamaniową w klasie 5 lub 6.



**ZAMKI POMOCNICZE\***

Zamki pomocnicze: dolny i górny, z systemem podwójnych rygli sterowanych z zamka głównego. Dostępne w pakiecie RC3 (dolny, 1 sztuka) i RC4 (3 sztuki).

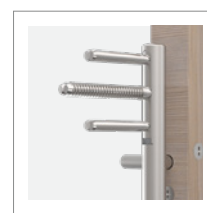

**3 ZAWIASY REGULOWANE 3D**

Zawiasy (z osłonkami) regulowane w trzech płaszczyznach bez konieczności demontowania skrzydła.



**2 RUCHOME RYGLE\***

Wzmocnione rygle poziome strony zawiasowej sterowane z zamka głównego. Dostępne w klasie RC4.

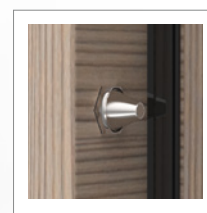

**2 STAŁE BOLCE**

Stałe bolce przeciwwyważeniowe.

**DOSTĘPNE OŚCIEŻNICE**



**FA**



**FT**



**FA PORTAL** do montażu portalu lub obejmy stalowej

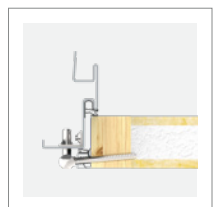

**FT PORTAL** do montażu portalu lub obejmy stalowej



**WKŁADKI W SYSTEMIE JEDNEGO KLUCZA**



**SZYTWNY ŁAŃCUCH\***

**WZÓR PŁASKI W00**



**W00 PŁASKIE**

WZORY SKRZYDEŁ  
Z INSERTAMI INOX\*



**TML TOKIO 1**  
INSERT

**TMM TOKIO 2**  
INSERT

**KOLORY DRZWI (W TYM PANELE, LISTWY I OŚCIEŻNICE PAKIETU ELITE\*)**

<b>ORZECH ALPEJSKI</b> FRR	<b>ORZECH BRAZyliJSKI</b> FRB	<b>JASNY ORZECH</b> FRP	<b>ZŁOTY DĄB</b> FDE	<b>WINCHESTER</b> FDW	<b>JASNY WENGE</b> FEJ
<b>BIELONY WENGE</b> FBJ	<b>BIAŁY</b> FSB	<b>STALOWOSZARY</b> FKZ	<b>ANTRACYT</b> FKG	<b>CIEMNY ANTRACYT</b> FKF	<b>WENGE</b> FEE
					<b>DĄB TURNER</b> FDT

**KOLORY DODATKOWE PANELI PAKIETU ELITE\***

<b>KRZEM</b> FKL TYLKO WZÓR PŁASKI	<b>MARMUR</b> FKA TYLKO WZÓR PŁASKI	<b>HEMATYT</b> FDF TYLKO WZÓR PŁASKI	<b>KWARC</b> FKH TYLKO WZÓR PŁASKI	<b>WENGE</b> FEE
--	---	--	--	---------------------

**KOLORY DODATKOWE LISTEW I OŚCIEŻNIC PAKIETU ELITE\***

<b>SZARY</b> FKT	<b>CIEMNY BRĄZ</b> FKX	<b>WENGE</b> FEE
---------------------	---------------------------	---------------------

<b>ROZMIAR</b>	80N	80	90N	90Z	100E*
----------------	-----	----	-----	-----	-------

<b>MODEL</b>	<b>PREMIUM 60</b>				
--------------	-------------------	--	--	--	--

<b>W00 PŁASKIE</b>	2 490 zł				
--------------------	----------	--	--	--	--

**WYPOSAŻENIE STANDARDOWE RC2**

SKRZYDŁO PREMIUM 60 (42 dB)	KOMPLET OKUĆ Z OCHRONĄ WKŁADKI GŁÓWNEJ
OŚCIEŻNICA Z USZCZELKĄ	WIZJER SZEROKOKĄTNY
ZAWIASY REGULOWANE 3D Z OSŁONKAMI W KOLORZE OKUĆ	KLAMKI: BŁOK, BERGEN LUB OSŁO
PRÓG LAMINOWANY Z USZCZELKĄ WYSOKOŚĆ 19 LUB 32 mm	WKŁADKI W KLASIE 5 W SYSTEMIE JEDNEGO KLUCZA

**DOPLĄTY**

PAKIET RC3	<b>400 ZŁ</b>	WKŁADKI W KLASIE 6 W SYSTEMIE 1 KLUCZA (STANDARD W PAKIECIE RC4)	<b>180 ZŁ</b>
PAKIET RC4	<b>750 ZŁ</b>	PRÓG INOX Z USZCZELKĄ 19 LUB 32 mm	<b>50 ZŁ</b>
PAKIET P.POŻ Z SAMOZAMYKACZEM ZINTEGROWANYM EI30	<b>600 ZŁ</b>	PRÓG NORWESKI DREWNIANY Z USZCZELKĄ WYSOKOŚĆ 19 mm	<b>50 ZŁ</b>
EI45	<b>1100 ZŁ</b>	PRÓG NORWESKI DREWNIANY Z PŁETWĄ ALUMINIOWĄ I USZCZELKĄ WYSOKOŚĆ 28 mm	<b>80 ZŁ</b>
EI60	<b>1100 ZŁ</b>	PRÓG NORWESKI DREWNIANY Z PŁETWĄ DREWNIANĄ WYSOKOŚĆ 35 mm <sup>1</sup>	<b>80 ZŁ</b>
WIZJER ELEKTRONICZNY 2,4"	<b>135 ZŁ</b>	ROZMIAR 100E	<b>350 ZŁ</b>
WIZJER ELEKTRONICZNY 4,3"	<b>370 ZŁ</b>	SZTYWNY ŁAŃCUCH (BEZ RC4, P.POŻ I PAKIETU ELITE) <sup>1,2</sup>	<b>270 ZŁ</b>
DRZWI DWUKOLOROWE	<b>500 ZŁ</b>	KLAMKA-GAŁKA	<b>55 ZŁ</b>
SKRACANIE DRZWI (20, 30, 40 <sup>3</sup> , 50, 60 <sup>3</sup> , 70 mm) <sup>4</sup>	<b>230 ZŁ</b>	SZYLD GÓRNY Z OCHRONĄ WKŁADKI (STANDARD W P.POŻ)	<b>35 ZŁ</b>
PAKIET ELITE – WYMIENNE PANELE PŁASKIE	<b>650 ZŁ</b>	ZESTAW TEDEE	<b>1650 ZŁ</b>
PAKIET ELITE – WYMIENNE PANELE Z WZOREM	<b>850 ZŁ</b>		
WZÓR JEDNOSTRONNY TML TOKIO 1 INSERT, TMM TOKIO 2 INSERT	<b>325 ZŁ</b>		
WZÓR DWUSTRONNY TML TOKIO 1 INSERT, TMM TOKIO 2 INSERT	<b>500 ZŁ</b>		
DRZWI PODWYŻSZONE O 100 mm PREMIUM 60 (RC2, RC3) +EI30	<b>390 ZŁ</b>		
PREMIUM 60X (RC2, RC3) +EI30			

<sup>1</sup> Dla ościeżnic wydłużonych o 6 mm z systemem montażu DPO

<sup>2</sup> Dla ościeżnic z systemem montażu DPO (dyblowanie przez ościeżnice), drzwi metalowe

<sup>3</sup> Nie dotyczy drzwi p.poż

<sup>4</sup> W pakiecie RC4 skracanie w zakresie 20, 35 mm



WZORY SKRZYDEŁ  
Z PAKIETEM ELITE\*



RLF pakiet ELITE

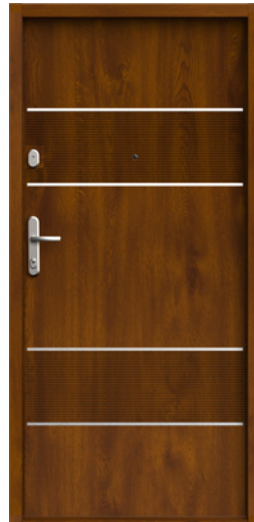

RHH pakiet ELITE



VA3 pakiet ELITE



VA4 pakiet ELITE

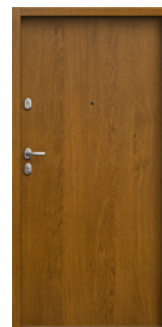

R00 PŁASKIE pakiet ELITE

- 1 szyld górny bez ochrony wkładki (standard w p.poż.)\*
- 2 szyld górny z ochroną wkładki (standard w p.poż.)\*
- 3 sztywny łańcuch (bez pakietu RC4, p.poż., ELITE)\*
- 4 szyld OSLO niedostępny dla pakietu p.poż.

**OKUCIA**

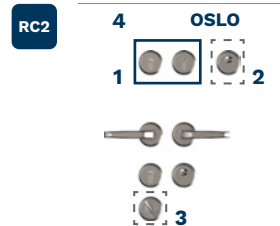
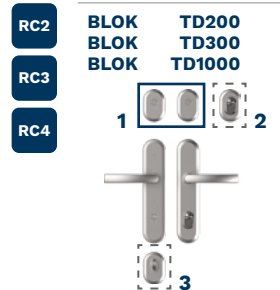
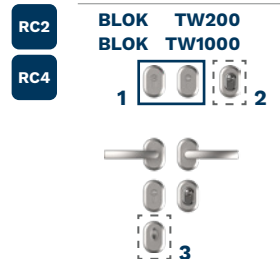
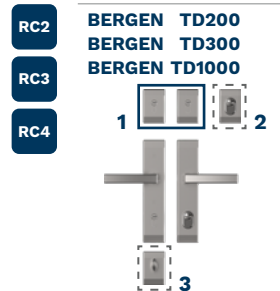
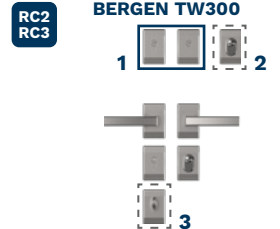

KOLORY OKUĆ  
BERGEN, BLOK

**ANODA PŁATYNA**



**ANODA SREBRNA**



**ANODA CZARNA**



KOLOR OKUĆ  
OSLO

**NIKIEL SATYNOWY**



**OŚCIEŻNICE**

**FA**



**FT**



**PROGI**

**LAMINOWANY**



Z USZCZELKĄ  
WYSOKOŚĆ 19 mm  
**W CENIE**

**INOX\***

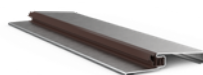

Z USZCZELKĄ  
WYSOKOŚĆ 19 mm  
**\* DOPŁATA 50 ZŁ**

**LAMINOWANY / INOX\***

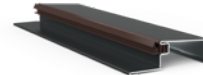

Z USZCZELKĄ  
WYSOKOŚĆ 32 mm  
**W CENIE / \* DOPŁATA 50 ZŁ**

**NORWESKI DREWNIANY\***  
(brązowy, jasnobrązowy, jasny)

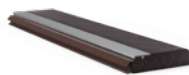

Z USZCZELKĄ  
WYSOKOŚĆ 19 mm

**\* DOPŁATA 50 ZŁ**

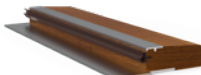

Z PŁETWĄ ALUMINIOWĄ  
I USZCZELKĄ  
WYSOKOŚĆ 28 mm

**\* DOPŁATA 80 ZŁ**

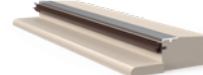





Z PŁETWĄ DREWNIANĄ  
I USZCZELKĄ  
WYSOKOŚĆ 35 mm

**\* DOPŁATA 80 ZŁ**



## CHARAKTERYSTYKA

	KLASA ANTYWŁAMANIOWOŚCI	<b>RC2 / RC3*</b>
	GRUBOŚĆ SKRZYDŁA	<b>60 mm</b>
	WSPÓŁCZYNNIK IZOLACJI AKUSTYCZNEJ	<b>30 / 33* dB</b>
	WYPEŁNIENIE	<b>PAKIET WYGŁUSZAJĄCY</b>
	ROZMIARY DRZWI	<b>80N, 80, 90N, 90Z, 100E*</b>

RC2 / RC3\*

od 2084 zł

Cena netto obejmuje skrzydło, próg, ościeżnicę, klamki z wkładkami w klasie 5.

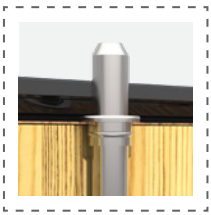

**PIONOWY RYGIEL\***

Antywłamaniowy rygiel pionowy sterowany z zamka głównego. Dostępny w pakiecie RC3.



**WYPEŁNIENIE**

Specjalne wypełnienie zapewniające dobry komfort akustyczny.



**PRĘTY\***

Specjalnie opracowana konstrukcja pogrubionego, hartowanego pręta stalowego chroniącego przed włamaniem. Dostępne w klasie RC3.

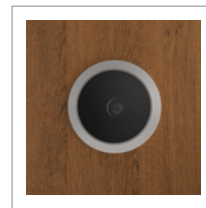

**WIZJER**

W standardzie wizjer szerokokątny o bardzo dobrych parametrach optycznych.

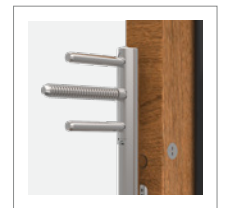

**3 ZAWIASY REGULOWANE 3D**

Zawiasy (z osłonkami) regulowane w trzech płaszczyznach bez konieczności demontowania skrzydła.

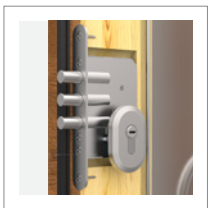

**ZAMEK DODATKOWY**

Zamek dodatkowy górny w klasie 6 z wkładką antywłamaniową w klasie 5 lub 6.



**ZAMEK GŁÓWNY**

Zamek główny w klasie 7 z pogrubionymi i wzmocnionymi ryglami z wkładką antywłamaniową w klasie 5 lub 6.

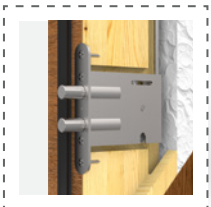

**ZAMEK POMOCNICZY\***

Zamek pomocniczy dolny z systemem podwójnych rygli sterowanych z zamka głównego. Dostępne w pakiecie RC3.

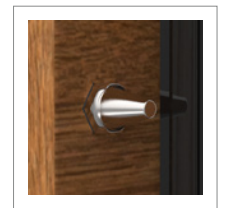
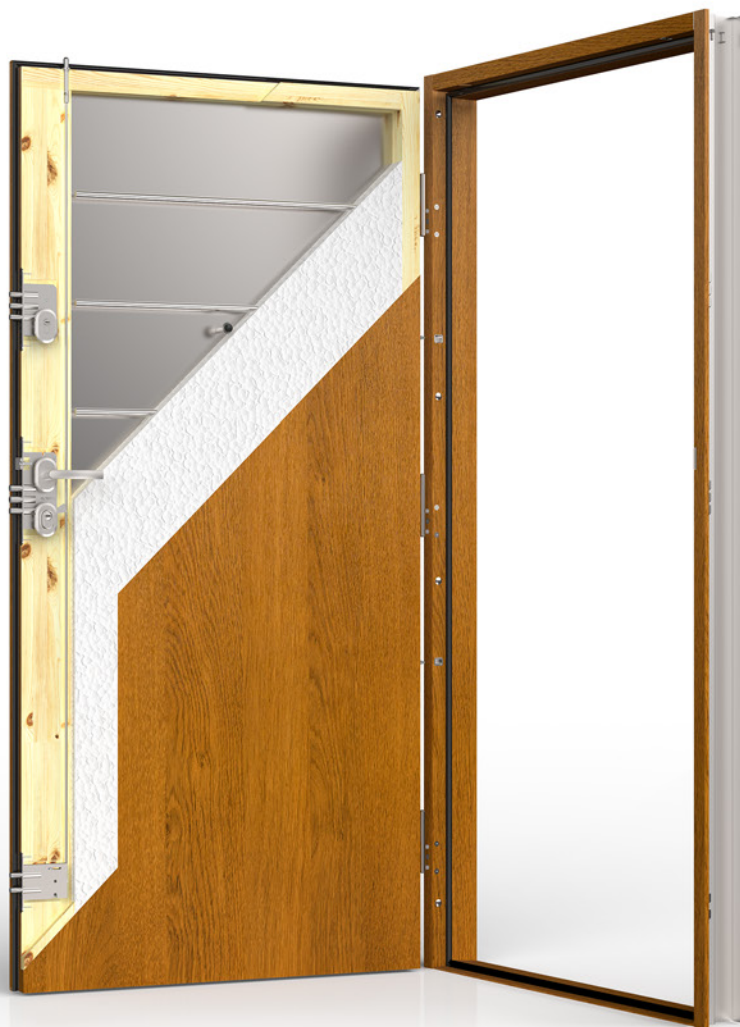

**2 STAŁE BOLCE**

Stale bolce przeciwwyważeniowe.



**SZTYWNY ŁAŃCUCH\***



**WKŁADKI W SYSTEMIE JEDNEGO KLUCZA**

**DOSTĘPNE OŚCIEŻNICE**

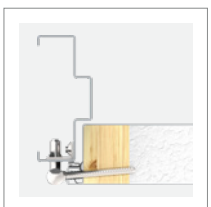

**FD**



**FN**



**FA\***



**FT\***

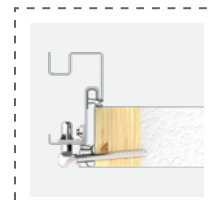

**FA PORTAL\*** do montażu portalu lub obejmy stalowej

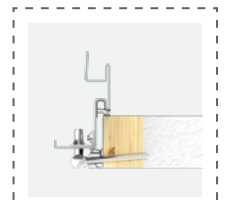

**FT PORTAL\*** do montażu portalu lub obejmy stalowej

\* DOPŁATA, CENY NETTO

## WZÓR PŁASKI W00



**W00 PŁASKIE**

WZORY SKRZYDEŁ  
Z INSERTAMI INOX\*



**TML TOKIO 1**  
INSERT



**TMM TOKIO 2**  
INSERT

<b>ROZMIAR</b>	80N	80	90N	90Z	100E*
----------------	-----	----	-----	-----	-------

<b>MODEL</b>	<b>COMFORT 60</b>
--------------	-------------------

<b>W00 PŁASKIE</b>	2 084 ZŁ
--------------------	----------

## WYPOSAŻENIE STANDARDOWE RC2

SKRZYDŁO COMFORT 60 (30 dB)	KOMPLET OKUĆ Z OCHRONĄ WKŁADKI GŁÓWNEJ
OŚCIEŻNICA BEZUSZCZELKOWA	WIZJER SZEROKOKĄTNY
ZAWIASY REGULOWANE 3D Z OSŁONKAMI W KOLORZE OKUĆ	KLAMKI: BLOK, BERGEN LUB OSŁO
PRÓG LAMINOWANY Z USZCZELKĄ WYSOKOŚĆ 19 LUB 32 mm	WKŁADKI W KLASIE 5 W SYSTEMIE JEDNEGO KLUCZA

## DOPLĄTY

PAKIET AKUSTYCZNY 33 dB	<b>160 ZŁ</b>	WKŁADKI W KLASIE 6 W SYSTEMIE 1 KLUCZA	<b>180 ZŁ</b>
OŚCIEŻNICA Z USZCZELKĄ	<b>175 ZŁ</b>	WIZJER ELEKTRONICZNY 2,4"	<b>135 ZŁ</b>
PAKIET RC3	<b>370 ZŁ</b>	WIZJER ELEKTRONICZNY 4,3"	<b>370 ZŁ</b>
ROZMIAR 100E	<b>350 ZŁ</b>	PRÓG INOX Z USZCZELKĄ 19 LUB 32 mm	<b>50 ZŁ</b>
SKRACANIE DRZWI (20, 30, 40, 50, 60, 70 mm)	<b>230 ZŁ</b>	PRÓG NORWESKI DREWNIANY Z USZCZELKĄ WYSOKOŚĆ 19 mm	<b>50 ZŁ</b>
WZÓR JEDNOSTRONNY TML TOKIO 1 INSERT, TMM TOKIO 2 INSERT	<b>325 ZŁ</b>	PRÓG NORWESKI DREWNIANY Z PŁETWĄ ALUMINIOWĄ I USZCZELKĄ WYSOKOŚĆ 28 mm	<b>80 ZŁ</b>
WZÓR DWUSTRONNY TML TOKIO 1 INSERT, TMM TOKIO 2 INSERT	<b>500 ZŁ</b>	PRÓG NORWESKI DREWNIANY Z PŁETWĄ DREWNIANĄ WYSOKOŚĆ 35 mm <sup>1</sup>	<b>80 ZŁ</b>
DRZWI DWUKOLOROWE	<b>675 ZŁ</b>	SZTYWNY ŁAŃCUCH <sup>1,2</sup>	<b>270 ZŁ</b>
KLAMKA-GAŁKA	<b>55 ZŁ</b>	SZYLD GÓRNY Z OCHRONĄ WKŁADKI	<b>35 ZŁ</b>
WZÓR TŁOCZONY <sup>3</sup> DWUSTRONNY: W13 LONDYN TŁOCZENIE <sup>4</sup> , TMT TOKIO 1 TŁOCZENIE, TMU TOKIO 2 TŁOCZENIE, SR4 TROMSO 1 TŁOCZENIE	<b>300 ZŁ</b>	ZESTAW TEDEE	<b>1650 ZŁ</b>
DRZWI PODWYŻSZONE O 100 mm	<b>390 ZŁ</b>		

<sup>1</sup>Dla ościeżnic wydłużonych o 6 mm z systemem montażu DPO  
<sup>2</sup>Dla ościeżnic z systemem montażu DPO (dyblowanie przez ościeżnicę)  
<sup>3</sup>Wzory dostępne dla Comfort 60 RC2 / RC3 (30 dB)  
<sup>4</sup>Niedostępny dla rozmiaru 80N

## OŚCIEŻNICE



## KOLORY DRZWI

<b>ORZECH ALPEJSKI</b> FRR	<b>ORZECH BRAZYLIIJSKI</b> FRB	<b>JASNY ORZECH</b> FRP	<b>ZŁOTY DĄB</b> FDE	<b>WINCHESTER</b> FDW	<b>JASNY WENGE</b> FEJ
<b>BIELONY WENGE</b> FBJ	<b>BIAŁY</b> FSB	<b>STALOWOSZARY</b> FKZ	<b>ANTRACYT</b> FKG	<b>CIEMNY ANTRACYT</b> FKF	<b>CZARNY</b> FKC
					<b>DĄB TURNER</b> FDT

WZORY  
SKRZYDEŁ TŁOCZONYCH \*



W13 LONDYN TŁOCZENIE



TMT TOKIO 1 TŁOCZENIE



TMU TOKIO 2 TŁOCZENIE



SR4 TROMSO 1 TŁOCZENIE

**PROGI**

**LAMINOWANY**



Z USZCZELKĄ  
WYSOKOŚĆ 19 mm

**W CENIE**

**INOX\***

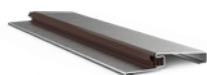

Z USZCZELKĄ  
WYSOKOŚĆ 19 mm

**\* DOPŁATA 50 ZŁ**

**LAMINOWANY / INOX\***

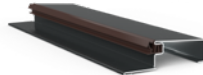

Z USZCZELKĄ  
WYSOKOŚĆ 32 mm

**W CENIE /  
\* DOPŁATA 50 ZŁ**

**NORWESKI DREWNIANY\***  
(brązowy, jasnobrązowy, jasny)



Z USZCZELKĄ  
WYSOKOŚĆ 19 mm

**\* DOPŁATA 50 ZŁ**

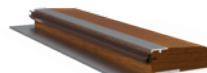

Z PŁETWĄ ALUMINIOWĄ  
I USZCZELKĄ  
WYSOKOŚĆ 28 mm

**\* DOPŁATA 80 ZŁ**

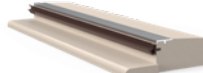

Z PŁETWĄ DREWNIANĄ  
I USZCZELKĄ  
WYSOKOŚĆ 35 mm

**\* DOPŁATA 80 ZŁ**

\* DOPŁATA, CENY NETTO

**OKUCIA**

RC2  
RC3

**BERGEN TW300**

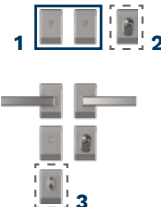

RC2

RC3

**BERGEN TD200  
BERGEN TD300**

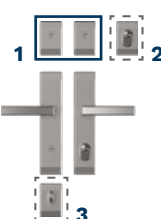

RC2

**BLOK TW200**

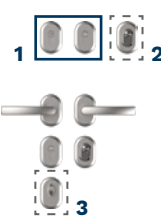

RC2

RC3

**BLOK TD200  
BLOK TD300**

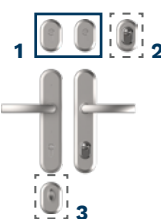

RC2

**OSLO**

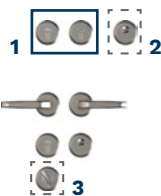

KOLORY OKUĆ  
BERGEN, BLOK

**ANODA PLATYNA**



**ANODA SREBRNA**



**ANODA CZARNA**



KOLOR OKUĆ  
OSLO

**NIKIEL SATYNOWY**



1 sztyld górny bez ochrony wkładki  
2 sztyld górny z ochroną wkładki\*  
3 sztywne tańcuch\*



Drzwi Gerda ENJOY to drzwi antywłamaniowe do stosowania wewnątrz budynków jako drzwi wejściowe do lokali mieszkalnych. Budowa skrzydła drzwi Gerda ENJOY jest oparta na ramie z profilu MDF wzmocnionego płaskownikiem stalowym i wypełnione wkładem akustycznym z naturalnej płyty kompozytowej. Zastosowane wypełnienie akustyczne przekłada się na podwyższoną izolacyjność  $R_w = 32$  dB. Konstrukcja wewnętrzna skrzydła drzwi Gerda ENJOY jest pokryta z obu stron panelami MDF. Drzwi Gerda ENJOY wyposażono w podwójny zestaw uszczelek komorowych po obwodzie drzwi oraz ościeżnicy i progu zapewniającymi dobre parametry izolacyjności. Skrzydło i ościeżnica są pokryte folią Finish z wzorem drewnopodobnym odwzorowującym naturalne ustojenie.

## CHARAKTERYSTYKA

	KLASA ANTYWŁAMANIOWOŚCI	<b>RC1N</b>
	GRUBOŚĆ SKRZYDŁA	<b>46 mm</b>
	WSPÓŁCZYNNIK IZOLACJI AKUSTYCZNEJ	<b>32 dB</b>
	ROZMIARY DRZWI	<b>80, 90</b>
	WYPEŁNIENIE	<b>PAKIET WYGŁUSZAJĄCY</b>

RC1N

od 1790 zł

Cena netto obejmuje skrzydło, próg, ościeżnicę, klamki z wkładkami w klasie 2 oraz zestaw montażowy.



**USZCZELKA W SKRZYDLE**



**OŚCIEŻNICA DREWNIANA  
Z USZCZELKĄ**

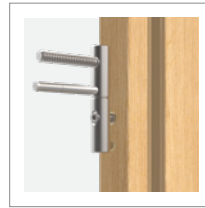

**ZAWIASY 3D**

Regulowane w trzech płaszczyznach,  
4 sztuki.



**GRUBOŚĆ DRZWI**

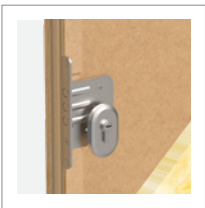

**ZAMEK DODATKOWY**

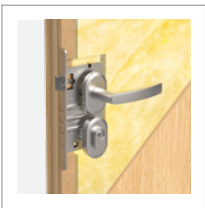

**ZAMEK GŁÓWNY**



**REGULOWANY  
ZACZEP ZAPADKI**

Umożliwia płynną regulację  
docisku skrzydła do uszczelek.



**3 STAŁE BOLCE**

Stałe bolce  
przeciwwyważeniowe  
w metalowych  
wspornikach.



**PRÓG ALUMINIOWY  
Z USZCZELKĄ**



**WYPEŁNIENIE  
AKUSTYCZNE**

**OŚCIEŻNICA  
DREWNIANA**



**PRÓG  
ALUMINIOWY**

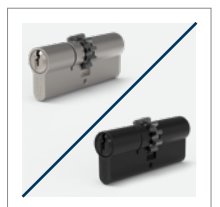
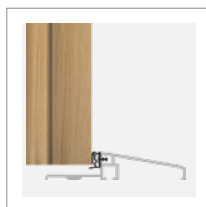

**WKŁADKI W SYSTEMIE JEDNEGO KLUCZA**

Kolor czarny niedostępny dla wkładek w klasie 2.



**W00 FDG DĄB GÓRSKI**



**W00 STRONA WEWNĘTRZNA**

<b>ROZMIAR</b>	80	90
<b>MODEL</b>	<b>ENJOY</b>	
<b>W00 PŁASKIE</b>	1 790 Zł	

**WYPOSAŻENIE STANDARDOWE RC1N**

SKRZYDŁO ENJOY (32 dB Z USZCZELKĄ)	KOMPLET OKUĆ Z OCHRONĄ WKŁADKI ZAMKA GŁÓWNEGO
OŚCIEŻNICA DREWNIANA Z USZCZELKĄ	SZYLDY DZIELONE Z KLAMKAMI BLOK
ZAWIASY REGULOWANE 3D	WKŁADKI W KLASIE 2 W SYSTEMIE JEDNEGO KLUCZA
PRÓG ALUMINIOWY Z USZCZELKĄ 19 mm	

**DOPLATY**

SKRACANIE DRZWI (30, 50, 70 mm)	<b>230 ZŁ</b>	WIZJER SZEROKOKĄTNY	<b>30 ZŁ</b>
SZYLD GÓRNY Z OCHRONĄ WKŁADKI	<b>35 ZŁ</b>	WIZJER ELEKTRONICZNY 2,4"	<b>165 ZŁ</b>
KOMPLET WKŁADEK W SYSTEMIE JEDNEGO KLUCZA W KLASIE 5	<b>100 ZŁ</b>	WIZJER ELEKTRONICZNY 4,3"	<b>400 ZŁ</b>
KOMPLET WKŁADEK W SYSTEMIE JEDNEGO KLUCZA W KLASIE 6	<b>280 ZŁ</b>	ZESTAW TEDEE	<b>1650 ZŁ</b>

**KOLORY DRZWI**

**ORZECH NORTH**

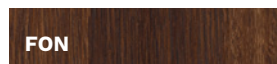

**DĄB GÓRSKI**



**DĄB SZARY**



**SILVER**



**SONOMA**





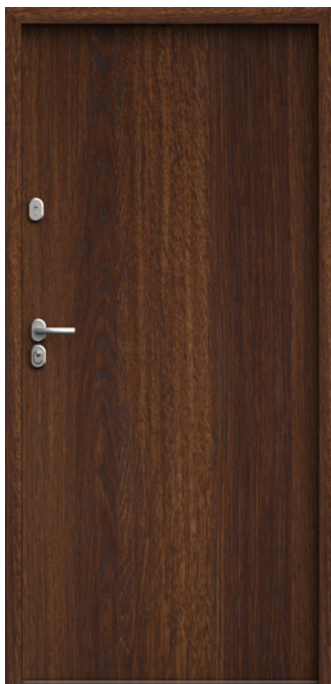

**WOO FON ORZECH NORTH**



**WOO FDS DĄB SZARY**



**WOO FSI SILVER**



**WOO FSS SONOMA**

**OKUCIA**

**BLOK TW200**



**PRÓG  
ALUMINIOWY**

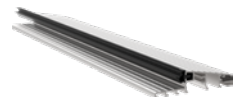

**OŚCIEŻNICA  
DREWNIANA**



**KOLORY OKUĆ**

**ANODA PLATYNA**



**ANODA SREBRNA**



**ANODA CZARNA**



1 sztyld górny bez ochrony wkładki

2 sztyld górny z ochroną wkładki\*

**KOLORY DRZWI**

**ORZECH NORTH**

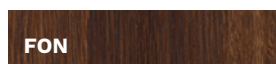

**FON**

**DĄB GÓRSKI**



**FDG**

**DĄB SZARY**



**FDS**

**SILVER**



**FSI**

**SONOMA**



**FSS**

# PORTALE I OPASKI DRZWIOWE

# GERDA®

PODKREŚL ESTETYKĘ SWOICH DRZWI

KOMPLET OPASEK DLA JEDNEJ STRONY DRZWI

## 240 zł



**Opaska drzwiowa (2200 x 80 x 12 mm) – dostępna tylko przy zastosowaniu ościeżnicy typu FA.**

### OPASKI DRZWIOWE\*

To element zwiększający estetykę wejścia do mieszkania. Pozwala wyróżnić się spośród standardowych drzwi. Można je stosować w drzwiach GERDA metalowych i z pakietem ELITE o wymiarach 80N, 80, 90, 90E, 90Z, 100E. Dostępne są w kompletach dla jednej lub obydwu stron.



### PORTALE DRZWIOWE\*

To specjalny rodzaj opaski drzwiowej, stosowany w specyficznej zabudowie otworu ościeża, który znacznie podkreśla styl i elegancję drzwi. Podobnie jak opaski, portal można stosować w drzwiach GERDA metalowych i z pakietem ELITE o wymiarach 80N, 80, 90, 90E, 90Z, 100E..

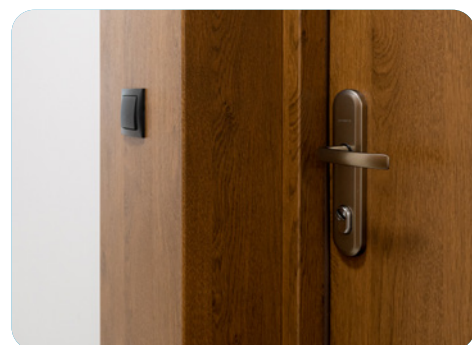

### PALETA KOLORÓW

ORZECH ALPEJSKI	ORZECH BRAZYLIJSKI	JASNY ORZECH	ZŁOTY DĄB	WINCHESTER	DĄB TURNER	JASNY WENGE	BIELONY WENGE	BIAŁY	STALOWOSZARY
FRR	FRB	FRP	FDE	FDW	FDT	FEJ	FBJ	FSB	FKZ



## PORTAL DRZWIOWY\*

Należy zsumować każdą z części **L** - lewą, **P** - prawą oraz **W** - górną, aby otrzymać całościową cenę za portal. Grubość portalu wynosi 18 mm dla wymiaru **G** i 12 mm dla wymiarów **L**, **P**, **W**. Całkowita szerokość złożenia jest sumą szerokości drzwi (wymiar zewnętrzny ościeżnicy) oraz szerokości prawej i lewej strony portalu. Analogicznie - wysokość złożenia jest sumą wysokości drzwi z ościeżnicą oraz wysokości górnej strony portalu.

Wyłożenie na ścianę w mm	L	P	W
50 - 100	250 ZŁ	250 ZŁ	225 ZŁ
110 - 150	270 ZŁ	270 ZŁ	250 ZŁ
160 - 200	310 ZŁ	310 ZŁ	285 ZŁ
210 - 250	345 ZŁ	345 ZŁ	325 ZŁ
260 - 300	385 ZŁ	385 ZŁ	365 ZŁ
310 - 350	410 ZŁ	410 ZŁ	400 ZŁ
360 - 400	450 ZŁ	450 ZŁ	430 ZŁ
410 - 450	—	—	475 ZŁ
460 - 500	—	—	510 ZŁ
510 - 550	—	—	540 ZŁ
560 - 600	—	—	585 ZŁ
NRO	+40% do kompletu		

Głębokość portalu <b>G</b> w mm skok co 5 mm		<b>FA</b> ościeżnica z wpustem w mm	Grubość ściany w mm	
od 50	do 400	80	od 130	do 480

Głębokość portalu <b>G</b> w mm skok co 5 mm		<b>FT</b> ościeżnica z wpustem w mm metalowe/ ELITE	Grubość ściany w mm	
od 50	do 400	70/75	od 120/125	do 470/475

SZARY	CIEMNY BRĄZ	ANTRACYT	CIEMNY ANTRACYT	CZARNY	KRZEM	MARMUR	HEMATYT	KWARC	WENGE
FKT	FKX	FKG	FKF	FKC	FKL	FKA	FDL	FKH	FEE

# PORTALE I OPASKI DRZWIOWE

# GERDA®

PODKREŚL ESTETYKĘ SWOICH DRZWI

## FA PORTAL\*

### OŚCIEŻNICA ASYMETRYCZNA PORTALOWA Z USZCZELKĄ I WPUSTEM DO MONTAŻU PORTALU F = 80 mm

PRZEKRÓJ POZIOMY

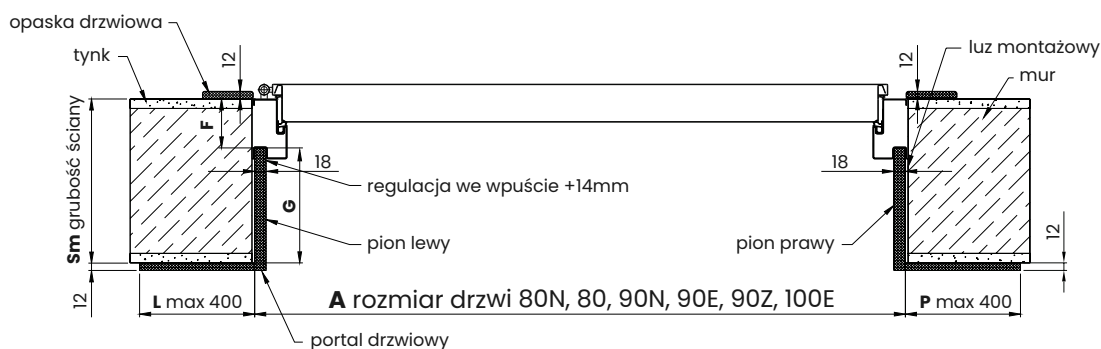

PRZEKRÓJ PIONOWY

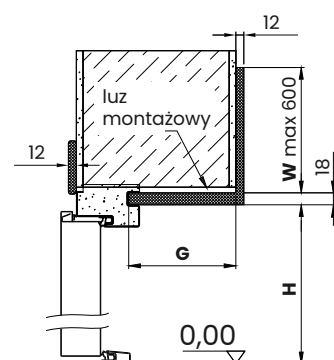

## FT PORTAL\*

### OŚCIEŻNICA NAROŻNA PORTALOWA Z USZCZELKĄ I WPUSTEM DO MONTAŻU PORTALU F = 70 mm – drzwi metalowe F = 75 mm – drzwi z pakietem ELITE

PRZEKRÓJ POZIOMY

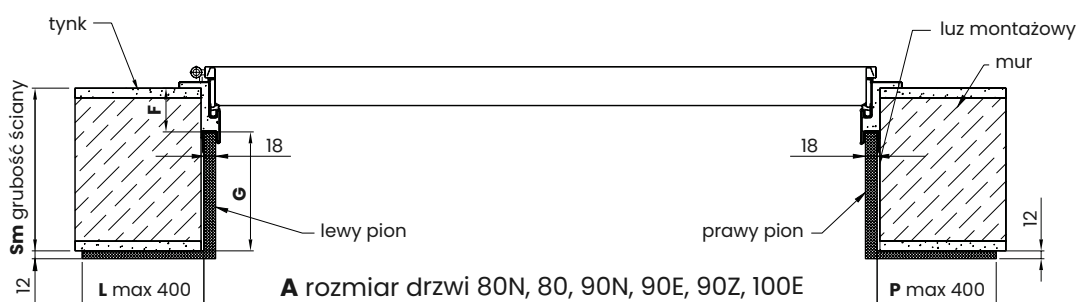

PRZEKRÓJ PIONOWY

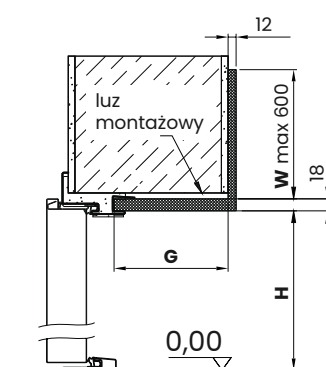

## LEGENDA

**G** – głębokość portalu (mm)  
**L** – szerokość wyłożenia lewego (mm)  
**P** – szerokość wyłożenia prawego (mm)  
**F** – wymiar od krawędzi muru do początku wpustu

$$G = Sm - F \text{ (mm)}$$

**W** – wysokość wyłożenia nad ościeżnicą (mm)  
**H** – wysokość belki pionowej portalu (mm)  
Dla wysokości standardowej H = 2000 mm  
FT = 2030 mm, FA = 2058 mm  
**A** – rozmiar drzwi: 80N, 80, 90N, 90E, 90Z, 100E  
**Sm** – grubość ściany (mm)

**UWAGA!** Wymiary po wewnętrznej stronie portalu mierzone od krawędzi muru nie zawierają grubości materiału.

### FTM7 / FTM8 PORTAL\*

#### OŚCIEŻNICA NAROŻNA PORTALOWA Z USZCZELKĄ I WPUSTEM DO MONTAŻU OBEJMY STALOWEJ

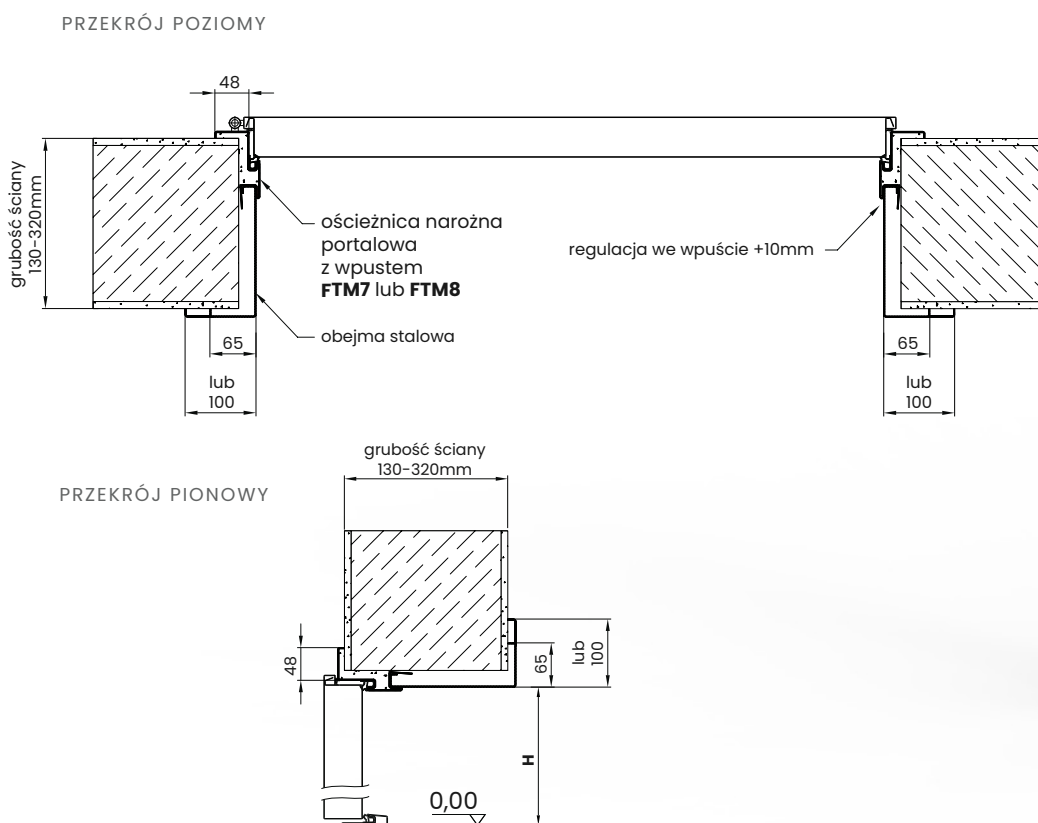









Symbol ościeżnicy	Zastosowanie w drzwiach	Grubość ściany skok co 10 mm	Wyłożenie na ścianę w mm	Cena katalogowa obejmy netto
<b>FTM7</b>	Comfort RC2 / RC3 Premium RC2 / RC3	130 - 230	65	<b>380 ZŁ</b>
<b>FTM7</b>	Comfort RC2 / RC3 Premium RC2 / RC3	240 - 300	65	<b>540 ZŁ</b>
<b>FTM7</b>	Comfort RC2 / RC3 Premium RC2 / RC3	310 - 320	65	<b>620 ZŁ</b>
<b>FTM7</b>	Comfort RC2 / RC3 Premium RC2 / RC3	130 - 230	100	<b>540 ZŁ</b>
<b>FTM7</b>	Comfort RC2 / RC3 Premium RC2 / RC3	240 - 300	100	<b>710 ZŁ</b>
<b>FTM7</b>	Comfort RC2 / RC3 Premium RC2 / RC3	310 - 320	100	<b>790 ZŁ</b>
<b>FTM8</b>	Premium RC2 / RC3 EI30 / EI45 / EI60	130 - 230	65	<b>380 ZŁ</b>
<b>FTM8</b>	Premium RC2 / RC3 EI30 / EI45 / EI60	240 - 300	65	<b>540 ZŁ</b>
<b>FTM8</b>	Premium RC2 / RC3 EI30 / EI45 / EI60	310 - 320	65	<b>620 ZŁ</b>
<b>FTM8</b>	Premium RC2 / RC3 EI30 / EI45 / EI60	130 - 230	100	<b>540 ZŁ</b>
<b>FTM8</b>	Premium RC2 / RC3 EI30 / EI45 / EI60	240 - 300	100	<b>710 ZŁ</b>
<b>FTM8</b>	Premium RC2 / RC3 EI30 / EI45 / EI60	310 - 320	100	<b>790 ZŁ</b>

# AKCESORIA I OSPRZĘT







# GERDA®

## LISTA WYPOSAŻENIA

### KLAMKI / GAŁKI









			ENJOY	COMFORT	PREMIUM	PREMIUM E130 E145 E160	STAR
	BERGEN (klamka - klamka) TD200	<b>RC2</b>	—	245 Zł	245 Zł	245 Zł	—
	BERGEN (klamka - klamka) TD300	<b>RC3</b>	—	245 Zł	245 Zł	—	—
	BERGEN (klamka - klamka) TD1000	<b>RC4</b>	—	—	265 Zł	265 Zł	—
	BERGEN (gałka - klamka) TD200	<b>RC2</b>	—	295 Zł	295 Zł	295 Zł	—
	BERGEN (gałka - klamka) TD300	<b>RC3</b>	—	295 Zł	295 Zł	—	—
	BERGEN (gałka - klamka) TD1000	<b>RC4</b>	—	—	315 Zł	315 Zł	—
	BERGEN (klamka - klamka)		—	155 Zł	155 Zł	155 Zł	—
	BLOK (klamka - klamka) TD200	<b>RC2</b>	—	245 Zł	245 Zł	245 Zł	—
	BLOK (klamka - klamka) TD300	<b>RC3</b>	—	245 Zł	245 Zł	—	—
	BLOK (klamka - klamka) TD1000	<b>RC4</b>	—	—	265 Zł	265 Zł	—
	BLOK (gałka - klamka) TD200	<b>RC2</b>	—	295 Zł	295 Zł	295 Zł	—
	BLOK (gałka - klamka) TD300	<b>RC3</b>	—	295 Zł	295 Zł	—	—
	BLOK (gałka - klamka) TD1000	<b>RC4</b>	—	—	315 Zł	315 Zł	—
	BLOK (klamka - klamka)		155 Zł	155 Zł	155 Zł	155 Zł	—
	OSLO (klamka - klamka)		—	155 Zł	155 Zł	—	—
	TECHNO (klamka - klamka)		—	—	—	—	185 Zł
	TECHNO (gałka - klamka)		—	—	—	—	235 Zł

### SZYLDY DZIELONE

			ENJOY	COMFORT	PREMIUM	PREMIUM E130 E145 E160	STAR
	BERGEN TW300 szyld dzielony z ochroną wkładki	<b>RC2 RC3</b>	—	90 Zł	90 Zł	90 Zł	—
	BERGEN szyld dzielony bez ochrony wkładki		—	60 Zł	60 Zł	—	—
	BLOK TW1000 szyld dzielony z ochroną wkładki	<b>RC4</b>	—	115 Zł	115 Zł	115 Zł	—
	BLOK TW200 szyld dzielony z ochroną wkładki	<b>RC2</b>	90 Zł	90 Zł	90 Zł	90 Zł	—
	BLOK szyld dzielony bez ochrony wkładki		60 Zł	60 Zł	60 Zł	—	—
	OSLO szyld dzielony z ochroną wkładki	<b>RC2</b>	—	90 Zł	90 Zł	—	90 Zł
	OSLO szyld dzielony bez ochrony wkładki		—	60 Zł	60 Zł	—	—
	zapornica (sztywny tańcuch)		—	270 Zł	270 Zł	—	270 Zł

### ZAMKI WPUSZCZANE

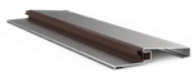

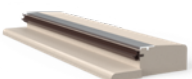







			ENJOY	COMFORT	PREMIUM	PREMIUM E130 E145 E160	STAR
	ZW 250 (dodatkowy)		40 Zł	—	—	—	—
	ZW 400 (główny)	<b>klasa 2</b>	100 Zł	—	—	—	—
	ZW 500 Premium (dodatkowy)	<b>klasa 6</b>	—	59 Zł	59 Zł	59 Zł	—
	ZW 1000 ZM Premium (główny)	<b>klasa 7</b>	—	150 Zł	150 Zł	150 Zł	—
	ZW 2000 ZM Premium (główny)	<b>klasa 6</b>	—	150 Zł	150 Zł	150 Zł	—
	ZW 3000 ZPS Premium (główny)	<b>klasa 7</b>	—	250 Zł	250 Zł	250 Zł	—
	ZW 6000 Premium (główny)	<b>klasa 6</b>	—	—	—	—	350 Zł
	zamek Premium (pomocniczy)		—	80 Zł	80 Zł	80 Zł	80 Zł

AKCESORIA GERDA		ENJOY	COMFORT	PREMIUM	PREMIUM E130 E145 E160	STAR
	WIZJER SZEROKOKĄTNY 50/85	30 ZŁ	30 ZŁ	30 ZŁ	30 ZŁ	30 ZŁ
	WIZJER ELEKTRONICZNY 2,4"	165 ZŁ	165 ZŁ	165 ZŁ	165 ZŁ	165 ZŁ
	WIZJER ELEKTRONICZNY 4,3"	400 ZŁ	400 ZŁ	400 ZŁ	400 ZŁ	400 ZŁ
	NASADKI ZAWIASÓW FI 18 mm	—	—	—	—	55 ZŁ
	NASADKI ZAWIASÓW 3D FI 16 mm	—	55 ZŁ	55 ZŁ	55 ZŁ	—
	SAMOZAMYKACZ GT 1500 RAMIĘ STANDARD	—	275 ZŁ	275 ZŁ	275 ZŁ	275 ZŁ
	SAMOZAMYKACZ GT 1500 RAMIĘ Z BLOKADĄ	—	375 ZŁ	375 ZŁ	375 ZŁ	375 ZŁ
	SAMOZAMYKACZ GT 3000 SZYNOWY STANDARD	—	825 ZŁ	825 ZŁ	825 ZŁ	825 ZŁ
	SAMOZAMYKACZ GT 3000 SZYNOWY Z BLOKADĄ	—	1080 ZŁ	1080 ZŁ	1080 ZŁ	1080 ZŁ
	PRÓG METALOWY W KOLORZE OŚCIEŻNICY WYSOKOŚĆ 19 mm	—	95 ZŁ	95 ZŁ	95 ZŁ	95 ZŁ
	PRÓG METALOWY W KOLORZE OŚCIEŻNICY WYSOKOŚĆ 32 mm	—	95 ZŁ	95 ZŁ	—	95 ZŁ
	PRÓG INOX WYSOKOŚĆ 19 mm	—	145 ZŁ	145 ZŁ	145 ZŁ	145 ZŁ
	PRÓG INOX WYSOKOŚĆ 32 mm	—	145 ZŁ	145 ZŁ	—	145 ZŁ
	PRÓG DREWNIANY NORWESKI Z USZCZELKĄ I NAKŁADKĄ ALUMINIOWĄ WYSOKOŚĆ 19 mm	—	145 ZŁ	145 ZŁ	145 ZŁ	145 ZŁ
	PRÓG DREWNIANY NORWESKI Z USZCZELKĄ, NAKŁADKĄ ALUMINIOWĄ I PŁETWĄ ALUMINIOWĄ, WYSOKOŚĆ 28 mm, DOSTĘPNY W 3 KOLORACH: BRĄZOWYM, JASNOBRĄZOWYM, JASNYM	—	175 ZŁ	175 ZŁ	175 ZŁ	175 ZŁ
	PRÓG DREWNIANY NORWESKI Z USZCZELKĄ, NAKŁADKĄ ALUMINIOWĄ I PŁETWĄ DREWNIANĄ, WYSOKOŚĆ 35 mm, DOSTĘPNY W 3 KOLORACH: BRĄZOWYM, JASNOBRĄZOWYM, JASNYM	—	175 ZŁ	175 ZŁ	—	175 ZŁ

# AKCESORIA I OSPRZĘT

# GERDA®

## LISTA WYPOSAŻENIA

AKCESORIA GERDA		ENJOY	COMFORT	PREMIUM	PREMIUM EI30 EI45 EI60	STAR	
	ELEKTROZACZEP AWERSYJNY NC (ZAMKNIĘTY BEZ NAPIĘCIA)	RC2 RC3 RC4	—	280 ZŁ	280 ZŁ	—	280 ZŁ
	ELEKTROZACZEP P. POŻ AWERSYJNY NC (ZAMKNIĘTY BEZ NAPIĘCIA)	RC2 RC3 RC4	—	—	—	1385 ZŁ	—
	ELEKTROZACZEP REWERSYJNY NO (OTWARTY BEZ NAPIĘCIA)	RC2 RC3 RC4	—	280 ZŁ	280 ZŁ	—	280 ZŁ
	ELEKTROZACZEP AWERSYJNY NC (Z WBUDOWANYM KONTAKTRONEM)	RC2 RC3 RC4	—	350 ZŁ	350 ZŁ	—	350 ZŁ
	ELEKTROZACZEP P. POŻ AWERSYJNY NC (Z WBUDOWANYM KONTAKTRONEM)	RC2 RC3 RC4	—	—	—	1480 ZŁ	—
	LISTWA ZAMYKAJĄCA LAMINOWANA*	—	50 ZŁ	50 ZŁ	50 ZŁ	50 ZŁ	50 ZŁ
	NUMERYCZNA KLAWIATURA KONTROLI DOSTĘPU	—	430 ZŁ	430 ZŁ	430 ZŁ	430 ZŁ	430 ZŁ
	KLAWIATURA tedee	—	446 ZŁ	446 ZŁ	446 ZŁ	446 ZŁ	446 ZŁ
	ZASILACZ IMPULSOWY PSC12015 ZALECANY DO DRZWI WYPOSAŻONYCH W ELEK- TROZACZEP	—	115 ZŁ	115 ZŁ	115 ZŁ	115 ZŁ	115 ZŁ
	LAKIER ZAPRAWKOWY 12 ml	15 ZŁ	15 ZŁ	15 ZŁ	15 ZŁ	15 ZŁ	15 ZŁ
	PREPARAT DO KONSERWACJI WKŁADEK 25 ml	10 ZŁ	10 ZŁ	10 ZŁ	10 ZŁ	10 ZŁ	10 ZŁ
	PREPARAT DO KONSERWACJI WKŁADEK 100 ml	20 ZŁ	20 ZŁ	20 ZŁ	20 ZŁ	20 ZŁ	20 ZŁ
	PREPARAT DO KONSERWACJI WKŁADEK 400 ml	30 ZŁ	30 ZŁ	30 ZŁ	30 ZŁ	30 ZŁ	30 ZŁ
	PREPARAT DO KONSERWACJI DRZWI	39 ZŁ	39 ZŁ	39 ZŁ	39 ZŁ	39 ZŁ	39 ZŁ

\* LISTWA ZAMYKAJĄCA LAMINOWANA – konieczna przy samodzielnym skracaniu skrzydła w zakresie 20, 30, 40, 50, 60, 70 i 20,35 mm oraz 20 i 35 mm dla RC4.  
Niedostępne dla p. poz. i pakietu ELITE.



#### ENJOY

KIERUNEK OTWIERANIA DRZWI	ROZMIAR WKŁADKI ZAMKA GŁÓWNEGO	ROZMIAR WKŁADKI ZAMKA DODATKOWEGO	LICZBA KLUCZY	KLASA WKŁADKI	CENA WKŁADKI
do wewnątrz mieszkania	28/45 zabierak	G45/28 zabierak	6 docelowych	<b>klasa 2</b>	<b>85 ZŁ</b>
	30/45 zabierak	G45/30 zabierak	5 + montażowe	<b>klasa 5</b>	<b>185 ZŁ</b>
	30/45 zabierak	G45/30 zabierak	5 + montażowe	<b>klasa 6</b>	<b>365 ZŁ</b>
na zewnątrz mieszkania (na korytarz)	28/45 zabierak	G28/45 zabierak	6 docelowych	<b>klasa 2</b>	<b>85 ZŁ</b>
	30/45 zabierak	G30/45 zabierak	5 + montażowe	<b>klasa 5</b>	<b>185 ZŁ</b>
	30/45 zabierak	G30/45 zabierak	5 + montażowe	<b>klasa 6</b>	<b>365 ZŁ</b>

#### COMFORT 60 / PREMIUM 60

KIERUNEK OTWIERANIA DRZWI	ROZMIAR WKŁADKI ZAMKA GŁÓWNEGO	ROZMIAR WKŁADKI ZAMKA DODATKOWEGO	LICZBA KLUCZY	KLASA WKŁADKI	CENA WKŁADKI
do wewnątrz mieszkania	35/55 zębatka	G55/35 zabierak	5 + montażowe	<b>klasa 5</b>	<b>215 ZŁ</b>
	35/55 zębatka	G55/35 zabierak	5 + montażowe	<b>klasa 6</b>	<b>395 ZŁ</b>
na zewnątrz mieszkania (na korytarz)	35/55 zębatka	G35/55 zabierak	5 + montażowe	<b>klasa 5</b>	<b>215 ZŁ</b>
	35/55 zębatka	G35/55 zabierak	5 + montażowe	<b>klasa 6</b>	<b>395 ZŁ</b>

#### PREMIUM 60X PAKIET ELITE

KIERUNEK OTWIERANIA DRZWI	ROZMIAR WKŁADKI ZAMKA GŁÓWNEGO	ROZMIAR WKŁADKI ZAMKA DODATKOWEGO	LICZBA KLUCZY	KLASA WKŁADKI	CENA WKŁADKI
do wewnątrz mieszkania	40/60 zębatka	G60/40 zabierak	5 + montażowe	<b>klasa 5</b>	<b>235 ZŁ</b>
	40/60 zębatka	G60/40 zabierak	5 + montażowe	<b>klasa 6</b>	<b>405 ZŁ</b>
na zewnątrz mieszkania (na korytarz)	40/60 zębatka	G40/60 zabierak	5 + montażowe	<b>klasa 5</b>	<b>235 ZŁ</b>
	40/60 zębatka	G40/60 zabierak	5 + montażowe	<b>klasa 6</b>	<b>405 ZŁ</b>

#### STAR 60

KIERUNEK OTWIERANIA DRZWI	ROZMIAR WKŁADKI ZAMKA GŁÓWNEGO	ROZMIAR WKŁADKI ZAMKA DODATKOWEGO	LICZBA KLUCZY	KLASA WKŁADKI	CENA WKŁADKI
uniwersalny	RIM6000	-	5 docelowych	<b>klasa 6</b>	<b>440 ZŁ</b>
do wewnątrz mieszkania	-	G55/35 zabierak	5 + montażowe	<b>klasa 5</b>	<b>115 ZŁ</b>
na zewnątrz mieszkania (na korytarz)	-	G35/55 zabierak	5 + montażowe	<b>klasa 6</b>	<b>205 ZŁ</b>

#### STAR 60X PAKIET ELITE

KIERUNEK OTWIERANIA DRZWI	ROZMIAR WKŁADKI ZAMKA GŁÓWNEGO	ROZMIAR WKŁADKI ZAMKA DODATKOWEGO	LICZBA KLUCZY	KLASA WKŁADKI	CENA WKŁADKI
uniwersalny	RIM6000	-	5 docelowych	<b>klasa 6</b>	<b>440 ZŁ</b>
do wewnątrz mieszkania	-	G60/40 zabierak	5 + montażowe	<b>klasa 5</b>	<b>125 ZŁ</b>
na zewnątrz mieszkania (na korytarz)	-	G40/60 zabierak	5 + montażowe	<b>klasa 6</b>	<b>210 ZŁ</b>

# KOLORYSTYKA DRZWI

# GERDA®

WYBIERZ KOLOR SWOICH DRZWI METALOWYCH I Z PAKIETEM ELITE

KOLORY DRZWI W TYM PANELE, LISTWY I OŚCIEŻNICE PAKIETU ELITE

ORZECZ ALPEJSKI

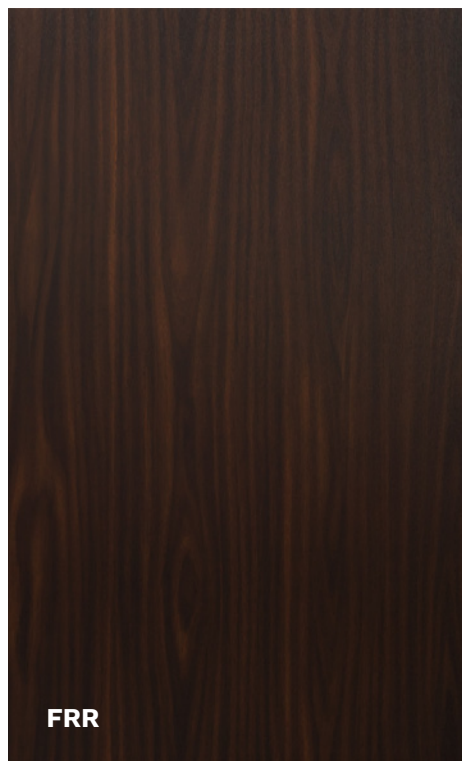

ORZECZ BRAZYLIJSKI

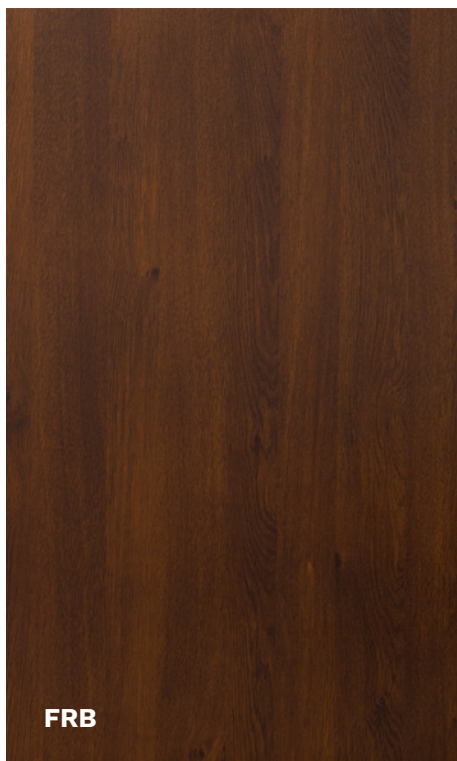

JASNY ORZECZ



BIELONY WENGE



BIAŁY

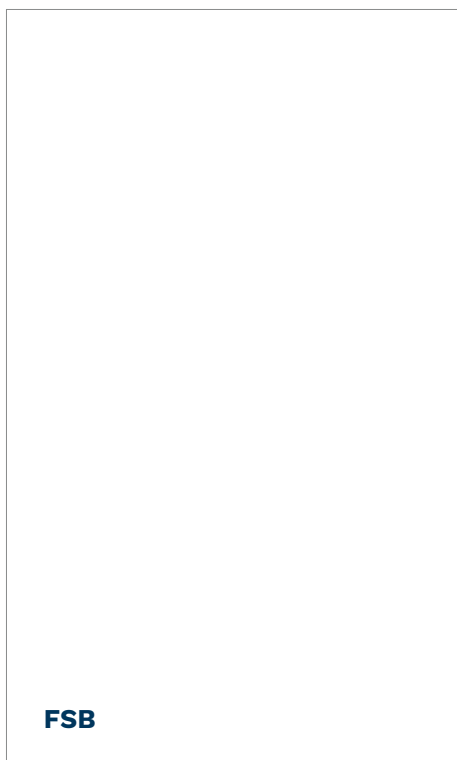

STALOWOSZARY



KOLORY DRZWI W TYM PANELE, LISTWY I OŚCIEŻNICE PAKIETU ELITE

ZŁOTY DĄB

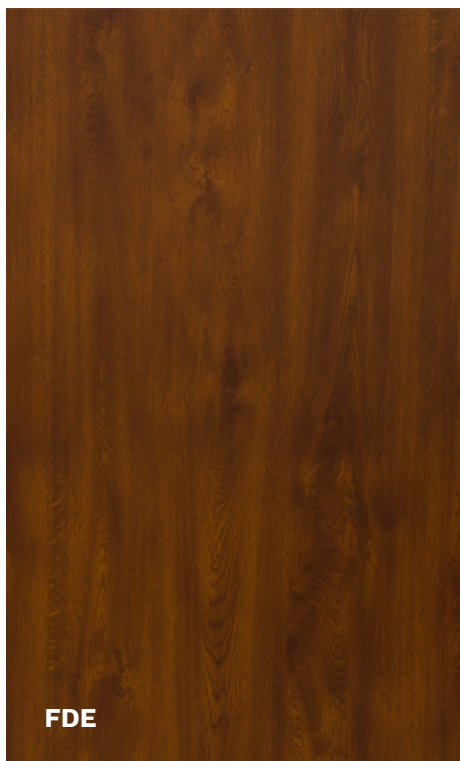

WINCHESTER



JASNY WENGE



ANTRACYT

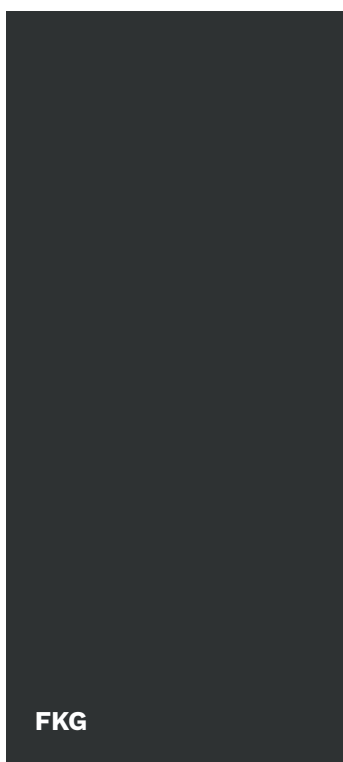

CIEMNY ANTRACYT

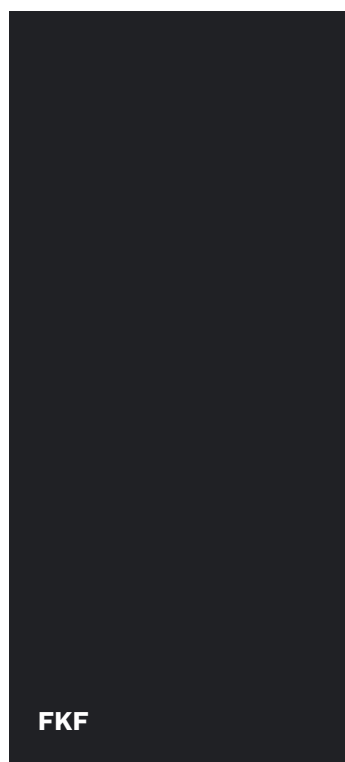

CZARNY

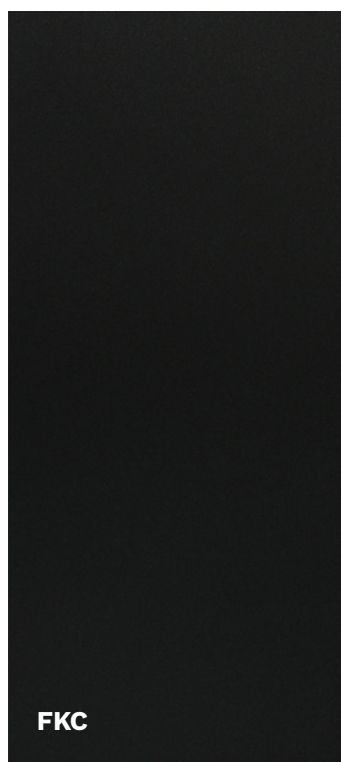

DĄB TURNER



# KOLORYSTYKA DRZWI

# GERDA®

WYBIERZ KOLOR SWOICH DRZWI METALOWYCH I Z PAKIETEM ELITE

DODATKOWE KOLORY PANELI PAKIETU ELITE

KRZEM



MARMUR

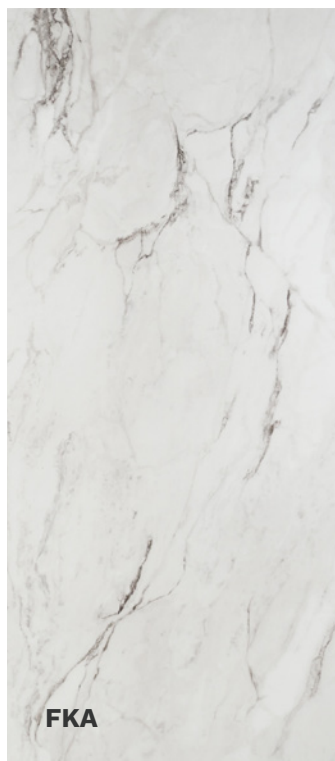

HEMATYT



KWARC

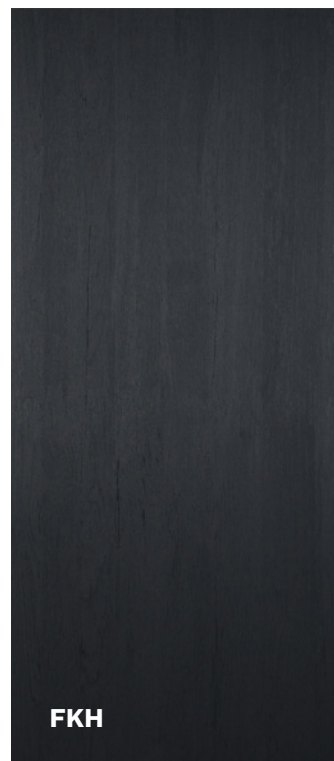

DODATKOWE KOLORY LISTEW I OŚCIEŻNIC PAKIETU ELITE

WENGE

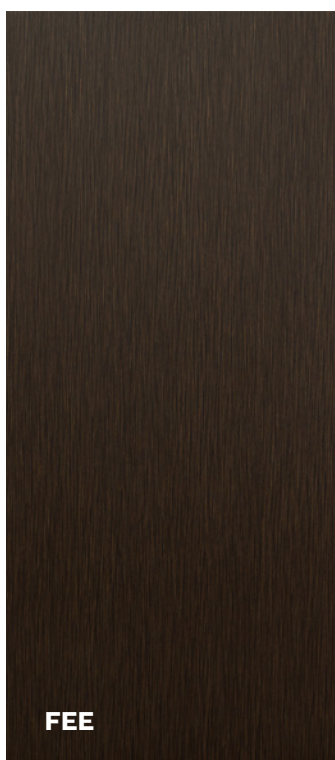

WENGE

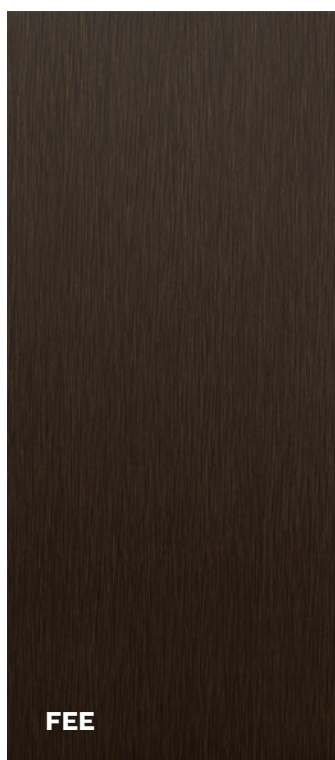

CIEMNY BRĄZ

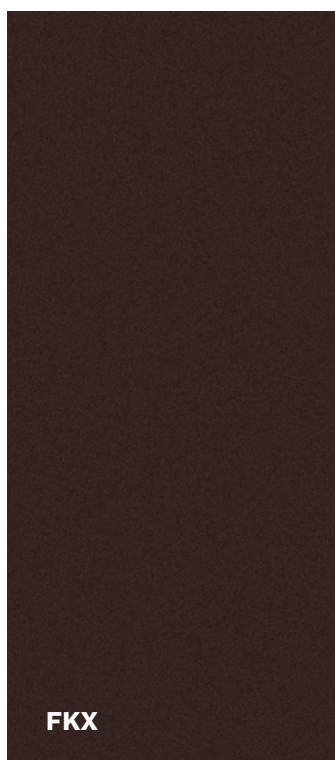

SZARY



### KOLORY DRZWI ENJOY

#### ORZECH NORTH

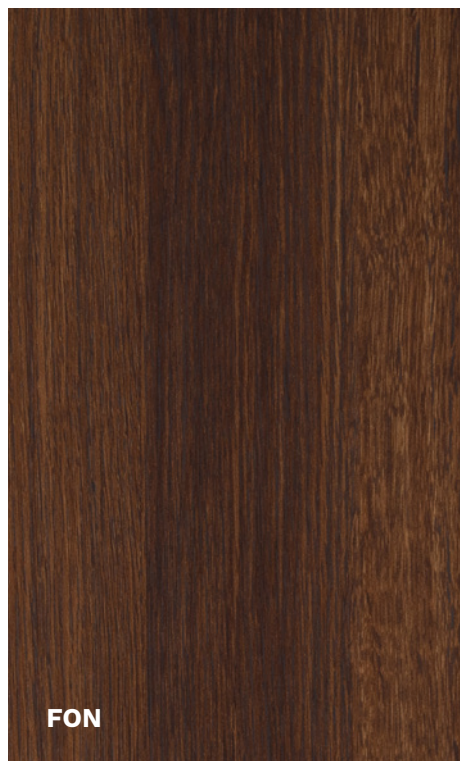

#### DĄB GÓRSKI



#### DĄB SZARY



#### SILVER



#### SONOMA



# WYMIARY DRZWI I OŚCIEŻNIC

# GERDA®

DODATKOWE INFORMACJE DO MONTAŻU

## WYMIARY DRZWI COMFORT 60

	DRZWI METALOWE			
ROZMIAR	A	B	C	D
<b>80N</b>	783	813	2025	2040
<b>80</b>	813	843		
<b>90N</b>	883	913		
<b>90E*</b>	926	956		
<b>90Z**</b>	946	976		
<b>100E</b>	1026	1056		

## WYMIARY OŚCIEŻNIC COMFORT 60

SYSTEM MONTAŻU WKO (WSPORNIK+KOTWA ODGINANA)

	FD OŚCIEŻNICA SYMETRYCZNA BEZ USZCZELKI						OTWÓR MONTAŻOWY	
ROZMIAR	J	K	L	M	N	O	X	Y
<b>80N</b>	764	872	-	2005	2078	-	902	2093
<b>80</b>	794	902	-			-	932	
<b>90N</b>	864	972	-			-	1002	
<b>90Z</b>	927	1035	-			-	1065	
<b>100E</b>	1007	1115	-			-	1145	

	FN OŚCIEŻNICA NAROŻNA BEZ USZCZELKI						OTWÓR MONTAŻOWY	
ROZMIAR	J	K	L	M	N	O	X	Y
<b>80N</b>	764	798	872	2005	2041	2078	829/847 <sup>1</sup>	2056
<b>80</b>	794	828	902				859/877 <sup>1</sup>	
<b>90N</b>	864	898	972				929/947 <sup>1</sup>	
<b>90Z</b>	927	961	1035				992/1010 <sup>1</sup>	
<b>100E</b>	1007	1041	1115				1072/1090 <sup>1</sup>	

\* 90E - rozmiar dostępny jedynie dla drzwi Star 60

\*\* 90Z - rozmiar dostępny jedynie dla drzwi Comfort 60 i Premium 60

<sup>1</sup> Wymiar dla surowych otworów deweloperskich z uwzględnieniem luzu pod osłonki rygli i bolcy antywyważeniowych

### KIERUNKI OTWIERANIA DRZWI

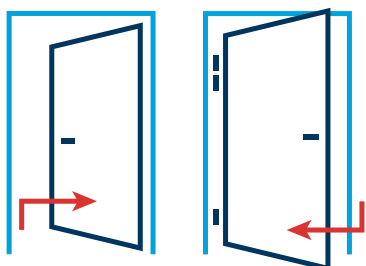

DRZWI LEWE

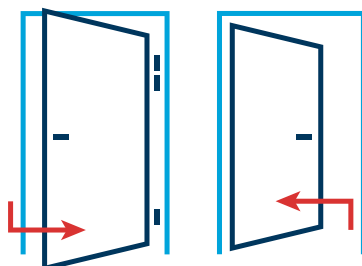

DRZWI PRAWE

### RYSUNKI TECHNICZNE COMFORT 60

#### SYSTEM MONTAŻU WKO (WSPORNIK+KOTWA ODGINANA)

#### FD

##### OŚCIEŻNICA SYMETRYCZNA BEZ USZCZELKI

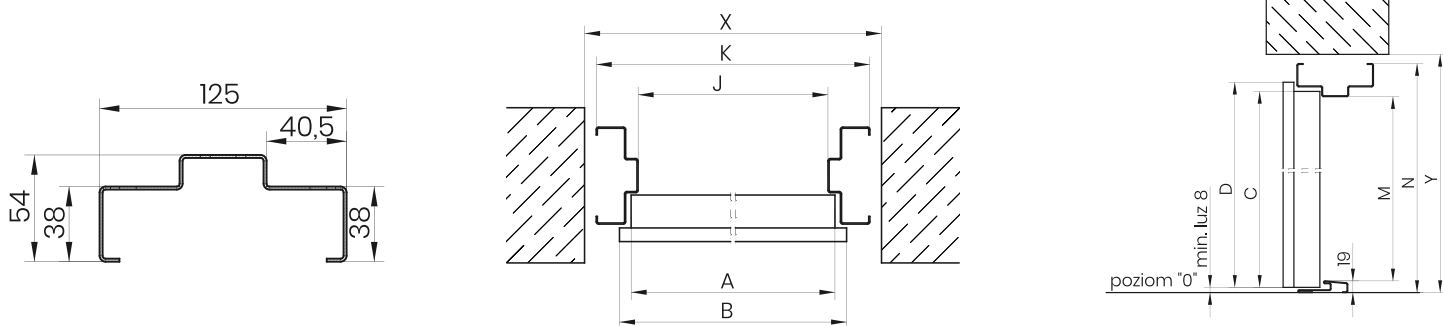

#### FN

##### OŚCIEŻNICA NAROŻNA BEZ USZCZELKI

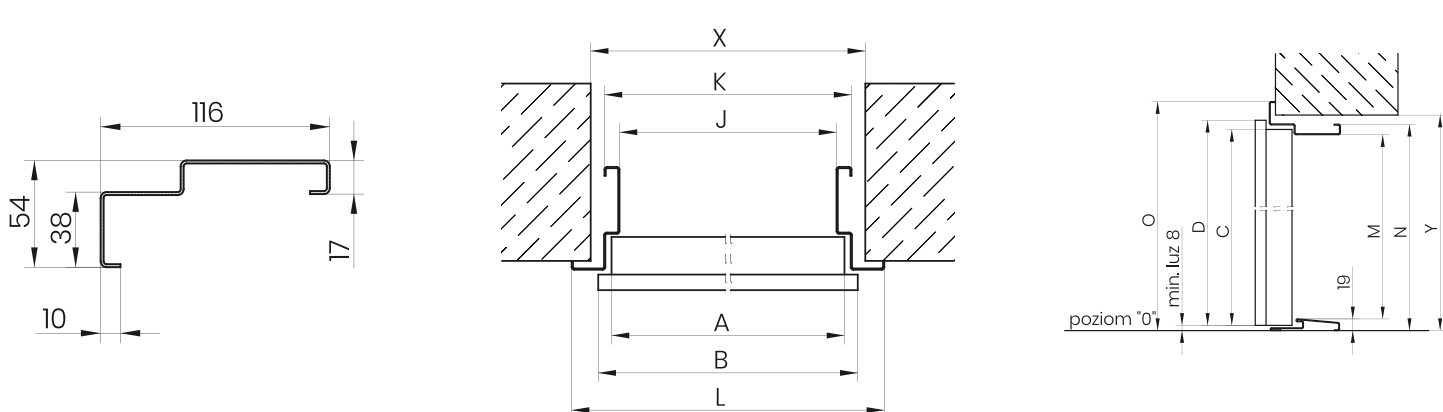

# WYMIARY DRZWI I OŚCIEŻNIC

# GERDA®

DODATKOWE INFORMACJE DO MONTAŻU

WYMIARY DRZWI STAR 60, PREMIUM 60, COMFORT 60

SYSTEM MONTAŻU WKO (WSPORNIK+KOTWA ODGINANA)

ROZMIAR	DRZWI METALOWE				DRZWI PANELOWE			
	A	B	C	D	A	B	C	D
<b>80N</b>	783	813	2025	2040	786	816	2025	2040
<b>80</b>	813	843			816	846		
<b>90N</b>	883	913			885	915		
<b>90E*</b>	926	956			929	959		
<b>90Z**</b>	946	976			949	979		
<b>100E</b>	1026	1056			1029	1059		

WYMIARY OŚCIEŻNIC STAR 60, PREMIUM 60, COMFORT 60

SYSTEM MONTAŻU WKO (WSPORNIK+KOTWA ODGINANA)

ROZMIAR	FA OŚCIEŻNICA ASYMETRYCZNA Z USZCZELKĄ							OTWÓR MONTAŻOWY				
	J	J***	K	K***	L	L***	M	N	O	X	X***	Y
<b>80N</b>	765	761	872	868	-	-	2005	2078	-	902	898	2093
<b>80</b>	795	791	902	898	-	-				932	928	
<b>90N</b>	865	861	972	968	-	-				1002	998	
<b>90E*</b>	908	-	1015	-	-	-				1045	-	
<b>90Z**</b>	928	924	1035	1031	-	-				1065	1061	
<b>100E</b>	1008	1004	1115	1111	-	-				1145	1141	

ROZMIAR	FT OŚCIEŻNICA NAROŻNA Z USZCZELKĄ							OTWÓR MONTAŻOWY				
	J	J***	K	K***	L	L***	M	N	O	X	X***	Y
<b>80N</b>	765	761	799	795	872	868	2005	2041	2078	829/847 <sup>1</sup>	825/843 <sup>1</sup>	2057
<b>80</b>	795	791	829	825	902	898				859/877 <sup>1</sup>	855/873 <sup>1</sup>	
<b>90N</b>	865	861	899	895	972	968				929/947 <sup>1</sup>	925/943 <sup>1</sup>	
<b>90E*</b>	908	-	942	-	1015	-				972/990 <sup>1</sup>	-	
<b>90Z**</b>	928	924	962	958	1035	1031				992/1010 <sup>1</sup>	988/1006 <sup>1</sup>	
<b>100E</b>	1008	1004	1042	1038	1115	1111				1072/1090 <sup>1</sup>	1068/1086 <sup>1</sup>	

\* 90E - rozmiar dostępny jedynie dla drzwi Star 60

\*\* 90Z - rozmiar dostępny jedynie dla drzwi Comfort 60 i Premium 60

\*\*\* dla drzwi metalowych w wykonaniu p.poż.

1 - wymiar dla surowych otworów deweloperskich z uwzględnieniem luzu pod osłonki rygli i bolcy antywyważeniowych



### KIERUNKI OTWIERANIA DRZWI

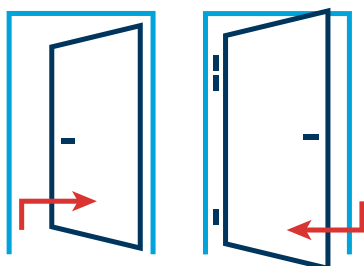

DRZWI LEWE

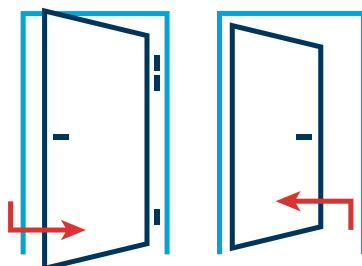

DRZWI PRAWE

### RYSUNKI TECHNICZNE STAR 60, PREMIUM 60, COMFORT 60 SYSTEM MONTAŻU WKO (WSPORNIK+KOTWA ODGINANA)

#### FA OŚCIEŻNICA ASYMETRYCZNA Z USZCZELKĄ

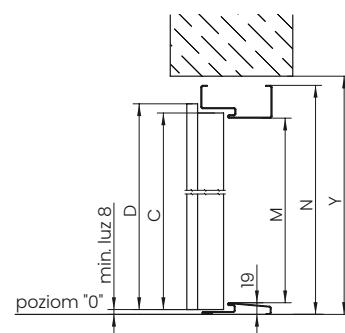
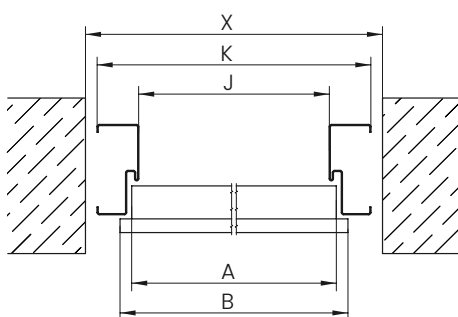
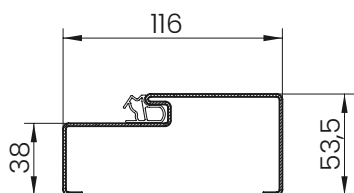

#### FT OŚCIEŻNICA NAROŻNA Z USZCZELKĄ

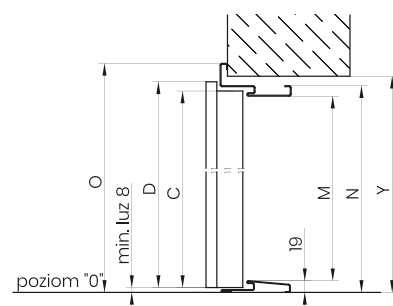
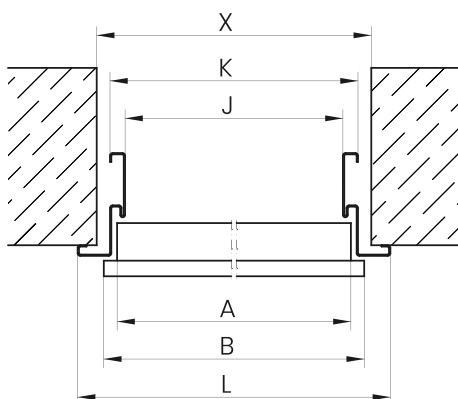
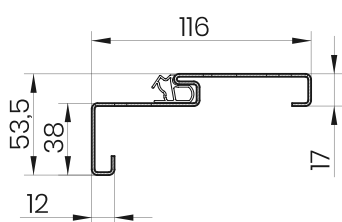

# WYMIARY DRZWI I OŚCIEŻNIC

# GERDA®

DODATKOWE INFORMACJE DO MONTAŻU

## WYMIARY DRZWI STAR 60, PREMIUM 60, COMFORT 60

	DRZWI METALOWE				DRZWI PANELOWE			
ROZMIAR	A	B	C	D	A	B	C	D
<b>80N</b>	783	813	2025	2040	786	816	2025	2040
<b>80</b>	813	843			816	846		
<b>90N</b>	883	913			885	915		
<b>90E*</b>	926	956			929	959		
<b>90Z**</b>	946	976			949	979		
<b>100E</b>	1026	1056			1029	1059		

## WYMIARY OŚCIEŻNIC STAR 60, PREMIUM 60, COMFORT 60

### SYSTEM MONTAŻU WKO (WSPORNIK+KOTWA ODGINANA)

	FA PORTAL OŚCIEŻNICA ASYMETRYCZNA PORTALOWA Z WPUSTEM I USZCZELKĄ										OTWÓR MONTAŻOWY		
ROZMIAR	J	J***	K	K***	L	L***	M	N	O	U	X	X***	Y
<b>80N</b>	765	761	872	868	-	-	2005	2078	-	95	902	898	2093
<b>80</b>	795	791	902	898	-	-					932	928	
<b>90N</b>	865	861	972	968	-	-					1002	998	
<b>90E*</b>	908	-	1015	-	-	-					1045	-	
<b>90Z**</b>	928	924	1035	1031	-	-					1065	1061	
<b>100E</b>	1008	1004	1115	1111	-	-					1145	1141	

	FT PORTAL OŚCIEŻNICA NAROŻNA PORTALOWA Z WPUSTEM I USZCZELKĄ											OTWÓR MONTAŻOWY		
ROZMIAR	J	J***	K	K***	L	L***	M	N	O	U <sup>1</sup>	U <sup>2</sup>	X	X***	Y
<b>80N</b>	765	761	821	817	892	888	2005	2052	2088	95 <sup>1</sup>	101 <sup>2</sup>	857	853	2070
<b>80</b>	795	791	851	847	922	918						887	883	
<b>90N</b>	865	861	921	917	992	988						957	953	
<b>90E*</b>	908	-	964	-	1035	-						1000	-	
<b>90Z**</b>	928	924	984	980	1055	1051						1020	1016	
<b>100E</b>	1008	1004	1064	1060	1135	1131						1100	1096	

\* 90E - rozmiar dostępny jedynie dla drzwi Star 60

\*\* 90Z - rozmiar dostępny jedynie dla drzwi Comfort 60 i Premium 60

\*\*\* dla drzwi metalowych w wykonaniu EI30

1 - wymiary dla drzwi metalowych

2 - wymiary dla drzwi panelowych

### KIERUNKI OTWIERANIA DRZWI

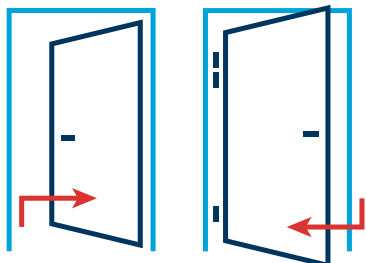

DRZWI LEWE

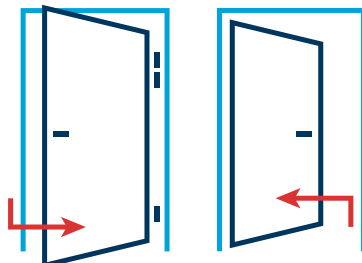

DRZWI PRAWE

### RYSUNKI TECHNICZNE STAR 60, PREMIUM 60, COMFORT 60 SYSTEM MONTAŻU WKO (WSPORNIK+KOTWA ODGINANA)

#### FA PORTAL

OŚCIEŻNICA ASYMETRYCZNA PORTALOWA Z WPUSTEM I USZCZELKĄ

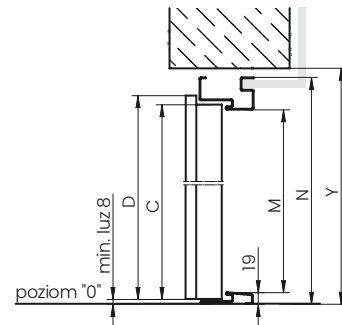
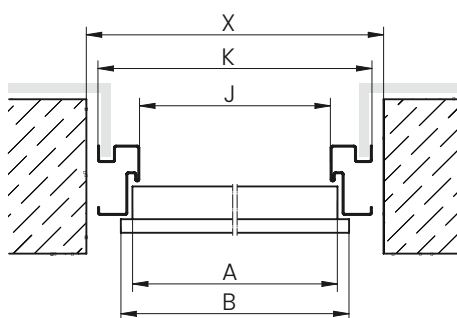
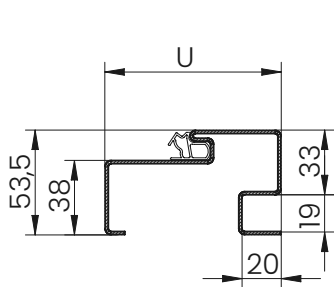

#### FT PORTAL

OŚCIEŻNICA NAROŻNA PORTALOWA Z WPUSTEM I USZCZELKĄ

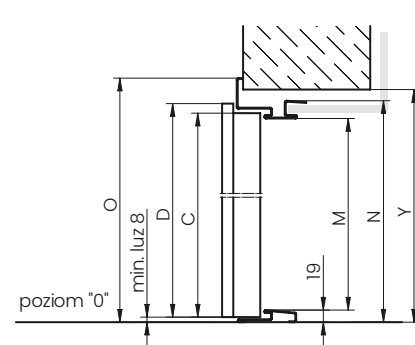
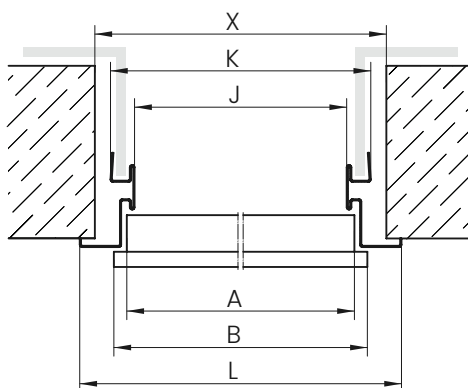
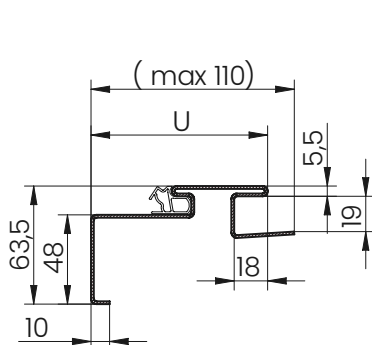

# WYMIARY DRZWI I OŚCIEŻNIC

# GERDA®

DODATKOWE INFORMACJE DO MONTAŻU

## WYMIARY OŚCIEŻNIC STAR 60, PREMIUM 60, COMFORT 60 SYSTEM MONTAŻU DPO (DYBLOWANIE PRZEZ OŚCIEŻNICE)

ROZMIAR	FDH3 FDH4 OŚCIEŻNICA SYMETRYCZNA BEZ USZCZELKI						OTWÓR MONTAŻOWY	
	J	K	L	M	N	O	X	Y
80N	764	860	-	2005	2072* 2078**	-	890	2085* 2091**
80	794	890	-			-	920	
90N	864	960	-			-	990	
90Z	927	1023	-			-	1053	
100E	1007	1103	-			-	1133	

\* FDH3 dla progów: norweski o wysokości 28 mm, 19 mm i metalowy o wysokości 19 mm

\*\* FDH4 dla progów: norweski o wysokości 35 mm i metalowy o wysokości 32 mm

ROZMIAR	FNK1 FNK2 OŚCIEŻNICA NAROŻNA BEZ USZCZELKI						OTWÓR MONTAŻOWY	
	J	K	L	M	N	O	X	Y
80N	764	798	872	2005	2041* 2047**	2078* 2084**	829	2056* 2061**
80	794	828	902				859	
90N	864	898	972				929	
90Z	927	961	1035				992	
100E	1007	1041	1115				1072	

\* FNK1 dla progów: norweski o wysokości 28 mm, 19 mm i metalowy o wysokości 19 mm

\*\* FNK2 dla progów: norweski o wysokości 35 mm i metalowy o wysokości 32 mm

ROZMIAR	FAP5 FAP6 FAP7 FAP8 FAP9 FAQ1 FAQ2 FAQ3 OŚCIEŻNICA ASYMETRYCZNA Z USZCZELKĄ						OTWÓR MONTAŻOWY	
	J	K	L	M	N	O	X	Y
80N	765	861	-	2005	2072* 2078**	-	890	2085* 2091**
80	795	891	-				920	
90N	865	961	-				990	
90E***	908	1004	-				1033	
90Z	928	1024	-				1053	
100E	1008	1104	-				1133	

\* FAP5, FAP6, FAP7, FAP8 dla progów: norweski o wysokości 28 mm, 19 mm i metalowy o wysokości 19 mm

\*\* FAP9, FAQ1, FAQ2, FAQ3 dla progów: norweski o wysokości 35 mm i metalowy o wysokości 32 mm

\*\*\* rozmiar dostępny dla drzwi STAR 60

RYSUNKI TECHNICZNE STAR 60, PREMIUM 60, COMFORT 60  
SYSTEM MONTAŻU DPO (DYBLOWANIE PRZEZ OŚCIEŻNICE)

### FDH3

### FDH4

OŚCIEŻNICA SYMETRYCZNA BEZ USZCZELKI

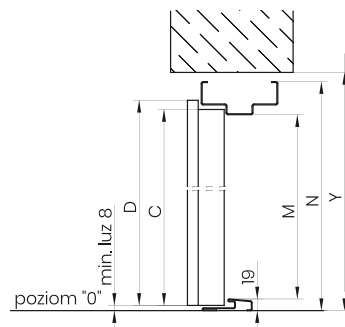
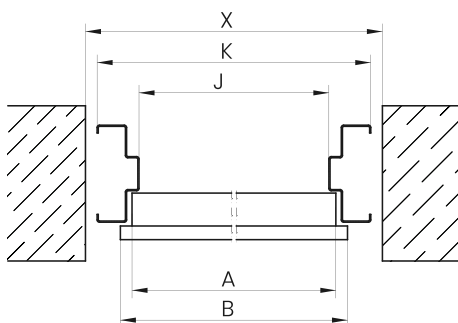
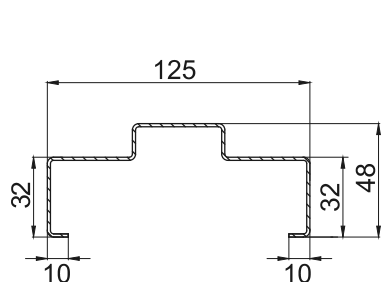

### FNK1

### FNK2

OŚCIEŻNICA NAROŻNA BEZ USZCZELKI

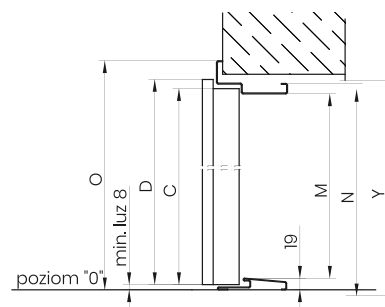
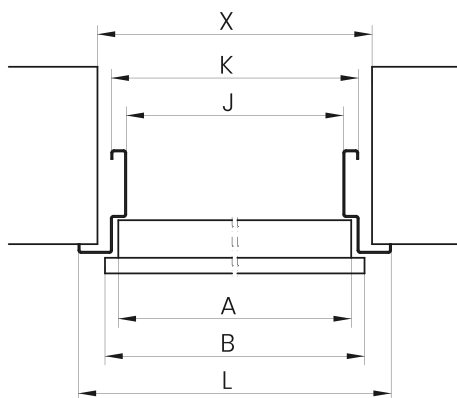
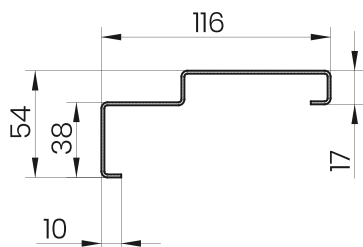

### FAP5 FAP6 FAP7 FAP8 FAP9

### FAQ1 FAQ2 FAQ3

OŚCIEŻNICA ASYMETRYCZNA Z USZCZELKĄ

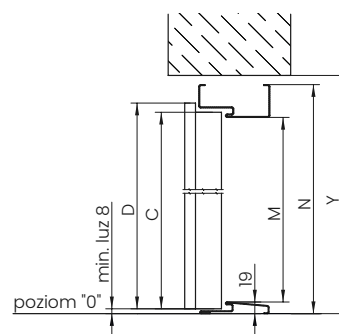
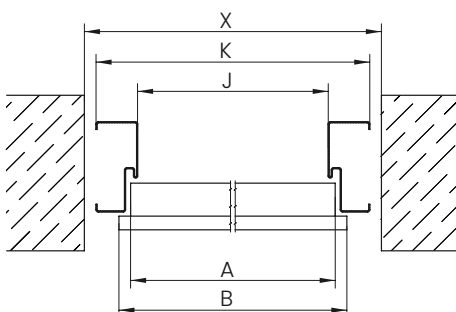
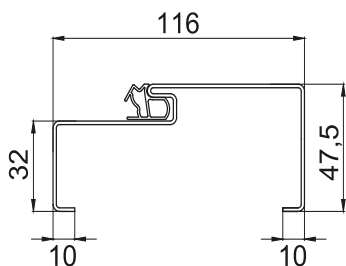

### WYMIARY OŚCIEŻNIC STAR 60, PREMIUM 60, COMFORT 60 SYSTEM MONTAŻU DPO (DYBLOWANIE PRZEZ OŚCIEŻNICE)

ROZMIAR	FTO5 FTO6 FTO7 FTO8 FTO9 FTP1 FTP2 FTP3 OŚCIEŻNICA NAROŻNA Z USZCZELKĄ						OTWÓR MONTAŻOWY	
	J	K	L	M	N	O	X	Y
80N	765	799	872	2005	2041* 2047**	2078	829	2056* 2061**
80	795	829	902				859	
90N	865	899	972				929	
90E***	908	942	1015				972	
90Z	928	962	1035				992	
100E	1008	1042	1115				1072	

\* FTO5, FTO6, FTO7, FTO8 dla progów: norweski o wysokości 28 mm, 19 mm i metalowy o wysokości 19 mm

\*\* FTO9, FTP1, FTP2, FTP3 dla progów: norweski o wysokości 35 mm i metalowy o wysokości 32 mm

\*\*\* size available for STAR 60 doors

### RYSUNKI TECHNICZNE STAR 60, PREMIUM 60, COMFORT 60 SYSTEM MONTAŻU DPO (DYBLOWANIE PRZEZ OŚCIEŻNICE)

#### FTO5 FTO6 FTO7 FTO8 FTO9 FTP1 FTP2 FTP3 OŚCIEŻNICA NAROŻNA Z USZCZELKĄ

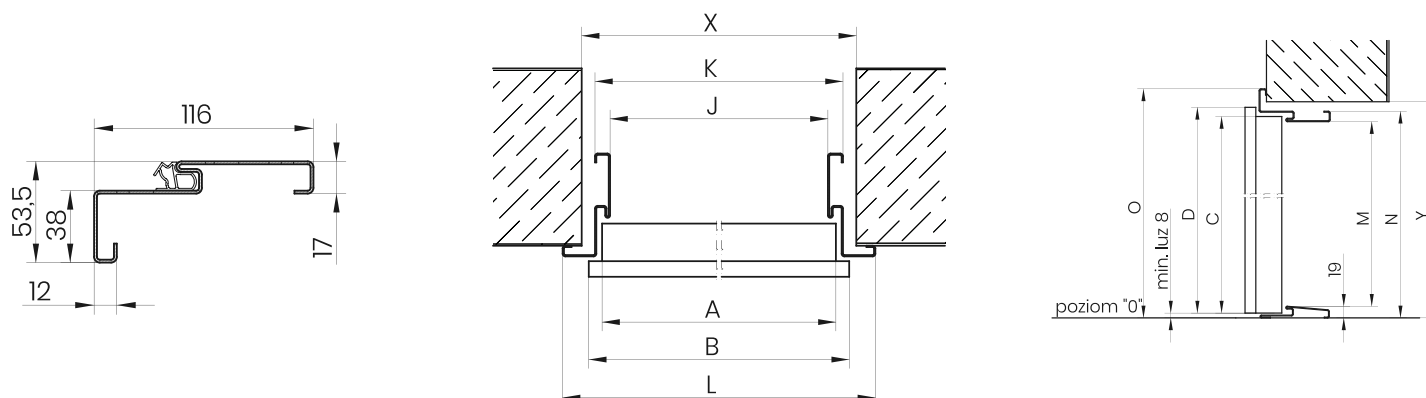

### WYMIARY SKRZYDŁA DRZWI ENJOY

ROZMIAR	WYMIARY SKRZYDŁA			
	A	B	C	D
80	816	844	2025	2040
90	916	944		

### WYMIARY OŚCIEŻNICY ENJOY

ROZMIAR	FA OŚCIEŻNICA DREWNIANA ASYMETRYCZNA Z USZCZELKĄ				OTWÓR MONTAŻOWY	
	J	K	M	N	X	Y
80	800	887	2005	2070	907	2085
90	900	987			1007	

### RYSUNKI TECHNICZNE ENJOY

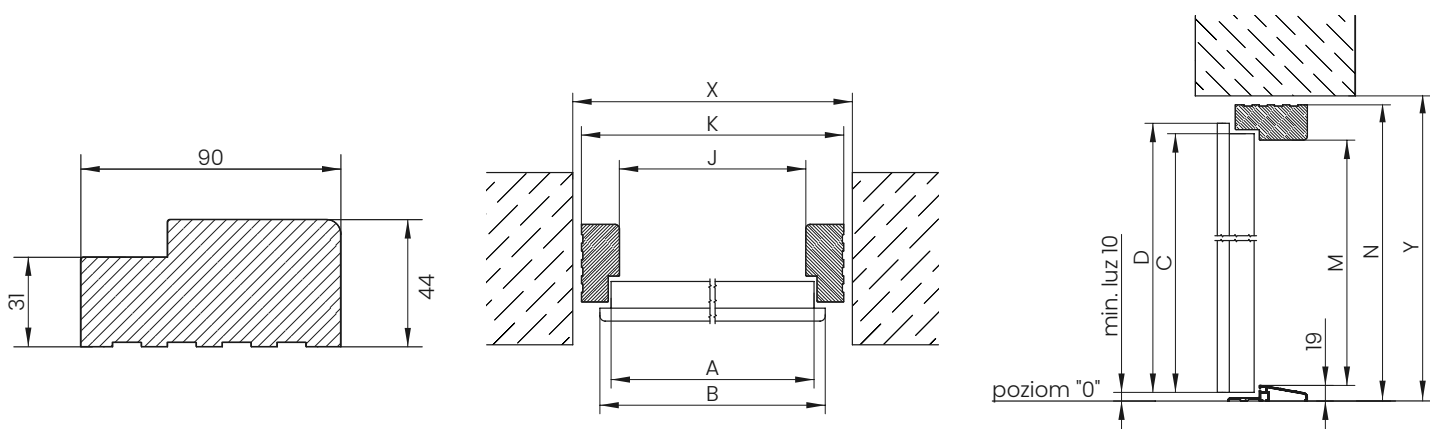

**WSZYSTKIE DOSTĘPNE OŚCIEŻNICE DO MIESZKAŃ UJĘTĘ SĄ W KATALOGU OŚCIEŻNIC  
ZAMIESZCZONYM W SYSTEMIE GEOS**

# INSPIRACJE UKRYTE W REALIZACJACH

# GERDA®

NASZE DRZWI ZAMONTOWANE W POLSKICH MIESZKANIACH







# INSPIRACJE UKRYTE W REALIZACJACH

# GERDA®







**Gerda Sp. z o.o.**

Sokołów, ul. Sokołowska 49  
05-806 Komorów  
Tel.: (+48 22) 329 10 30

[www.gerda.pl](http://www.gerda.pl)

**Dystrybutor:**

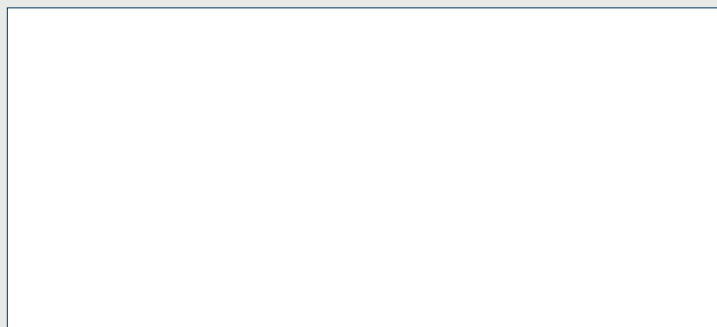

Niniejszy katalog produktów nie stanowi oferty w rozumieniu prawa i ma jedynie charakter informacyjny.

Podane ceny są orientacyjne i nie ustalają cen odsprzedaży dla podmiotów oferujących produkty Gerda Sp. z o.o.

Podane ceny nie zawierają podatku VAT.

Produkt objęty jest 3 letnią gwarancją, szczegóły na stronie [www.gerda.pl/serwis/uslugi/przedluz-gwarancje/](http://www.gerda.pl/serwis/uslugi/przedluz-gwarancje/)

Firma Gerda, dążąc do coraz lepszej jakości swoich wyrobów i usług zastrzega sobie (bez wcześniejszego powiadomienia) prawo do wprowadzania zmian w produktach, których z uwagi na proces przygotowywania materiałów drukowanych może nie zawierać niniejszy materiał.

Mimo starań w zakresie dokładnej kontroli prezentowanych informacji mogą zdarzyć się błędy merytoryczne lub drukarskie.

Kolory prezentowane w katalogu mogą różnić się od oryginału z uwagi na inną technikę odwzorowania koloru w procesie druku.

Właścicielem praw autorskich niniejszego katalogu i logotypów Gerda oraz elementów graficznych jest Gerda Sp. z o.o.

Zabronione jest kopiowanie i dystrybucja wszelkich treści i materiałów bez uprzedniej zgody Gerda Sp. z o.o.